

車の未来は、やっぱりおもしろい

**J&B**

**TRUCK  
PARTS & ACCESSORIES**

**THE PARTS OF HEARTS**

# THE PARTS OF HEARTS

## 車の未来は、やっぱりおもしろい

自動車ボデー材料及び部品・用品の総合商社として多様化するニーズを先取りし、創造力を発揮して、顧客満足を追求します。

経営の継続的改善を図り未来を彩る企業として環境に配慮した製品の提供を通じて豊かな社会作りに貢献します。

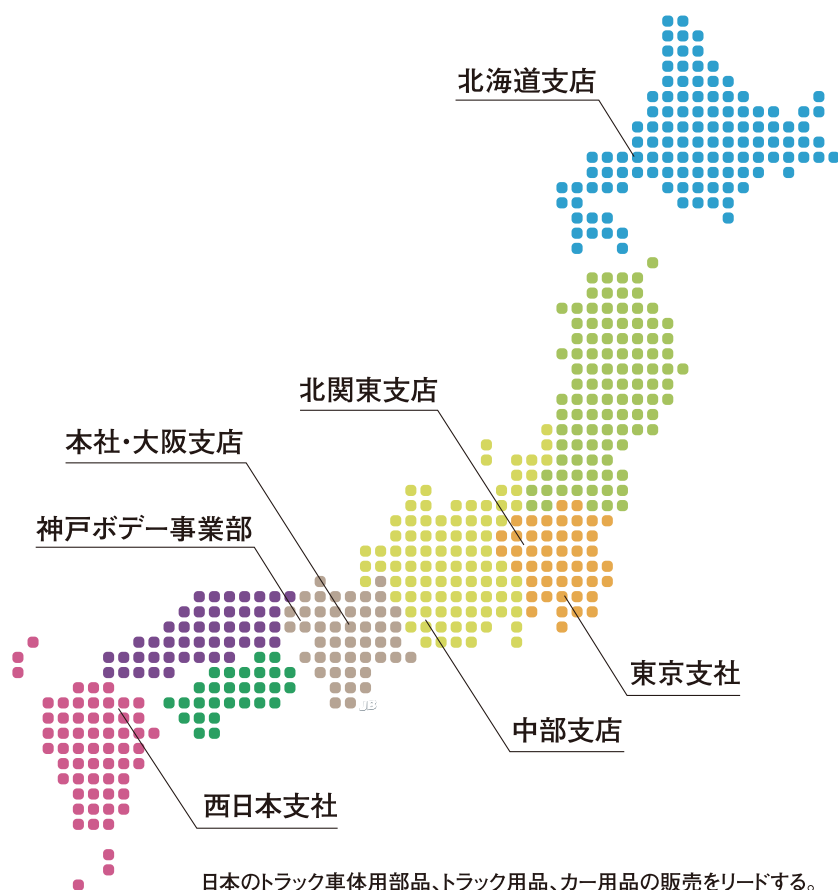



# INDEX

<b>01</b>	マーカーランプ	<b>2</b>
<b>02</b>	角BIGマーカー	<b>7</b>
<b>03</b>	ダウンビーム	<b>8</b>
<b>04</b>	HIDバルブ	<b>9</b>
<b>05</b>	LED電球	<b>10</b>
<b>06</b>	LEDナンバー灯・ナンバー枠	<b>13</b>
<b>07</b>	LED作業灯	<b>14</b>
<b>08</b>	LED庫内灯・後退灯	<b>16</b>
<b>09</b>	LED路肩灯	<b>17</b>
<b>10</b>	トラック用ホーン	<b>18</b>
<b>11</b>	ナットキャップ	<b>19</b>
<b>12</b>	ハンドルカバー	<b>20</b>
<b>13</b>	クッション	<b>22</b>
<b>14</b>	シートカバー・フロアマット	<b>24</b>
<b>15</b>	ラッシングベルト	<b>25</b>
<b>16</b>	サンシェード	<b>26</b>
<b>17</b>	車載用充電器	<b>28</b>
<b>18</b>	増設ソケット+USB	<b>29</b>
<b>19</b>	インバーター・コンバータ	<b>29</b>
<b>20</b>	タイヤカバー	<b>30</b>
<b>21</b>	フットポンプ	<b>30</b>
<b>22</b>	ブースターケーブル	<b>31</b>



## LEDクリスタル **ハイパワー HP** マーカ

# 激光

**DC12V/24V** 共通

(使用電圧範囲/DC10V~DC30V)

- 高級アクリルレンズ採用!
- 当社販売実績No.1 ●明るさ150%UP!(当社比)
- 明るさ・耐久性・耐振動性に優れ、防水型・省電力で長寿命化を実現! ●2重レンズ採用



### LSL-201Y イロ イロ

- 商品コード/6141371
- JANコード/4909002413718
- 電流値/0.17A(DC24V時)
- 消費電力/4.0W
- 光束/293lm
- 光度/117cd
- 使用LED  
黄色SMD型LED6個
- パッケージサイズ  
100(H)×96(W)×96(D)mm



### LSL-202A アンバー アンバー

- 商品コード/6141372
- JANコード/4909002413725
- 電流値/0.12A(DC24V時)
- 消費電力/2.8W
- 光束/157lm
- 光度/60cd
- 使用LED  
橙色SMD型LED6個
- パッケージサイズ  
100(H)×96(W)×96(D)mm



### LSL-203R レッド レッド

- 商品コード/6141373
- JANコード/4909002413732
- 電流値/0.13A(DC24V時)
- 消費電力/3.2W
- 光束/63lm
- 光度/52cd
- 使用LED  
赤色SMD型LED6個
- パッケージサイズ  
100(H)×96(W)×96(D)mm



### LSL-204G クリア グリーン

- 商品コード/6141374
- JANコード/4909002413749
- 電流値/0.15A(DC24V時)
- 消費電力/3.6W
- 光束/184lm
- 光度/107cd
- 使用LED  
緑色SMD型LED6個
- パッケージサイズ  
100(H)×96(W)×96(D)mm



### LSL-205B クリア ブルー

- 商品コード/6141375
- JANコード/4909002413756
- 電流値/0.17A(DC24V時)
- 消費電力/4.0W
- 光束/44lm
- 光度/21cd
- 使用LED  
青色SMD型LED6個
- パッケージサイズ  
100(H)×96(W)×96(D)mm



### LSL-206W クリア ホワイト

- 商品コード/6141376
- JANコード/4909002413763
- 電流値/0.17A(DC24V時)
- 消費電力/4.0W
- 光束/243lm
- 光度/85cd
- 使用LED/CREE社製  
白色SMD型LED6個
- パッケージサイズ  
100(H)×96(W)×96(D)mm



### LSL-207CRB クリア クリスタルブルー

- 商品コード/6141377
- JANコード/4909002413770
- 電流値/0.17A(DC24V時)
- 消費電力/4.0W
- 光束/115lm
- 光度/35cd
- 使用LED  
空色SMD型LED6個
- パッケージサイズ  
100(H)×96(W)×96(D)mm



防水通気仕様

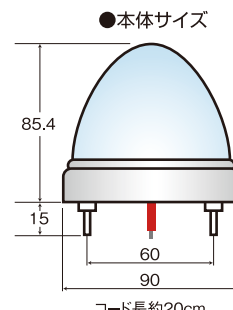

●本体サイズ

コード長約20cm

※レンズの交換はできません。

※本製品から微少なノイズが発生する場合があります。ラジオ・カーナビ・リモコン等、電波で作業するものについては動作確認を行ってください。

2重アクリルレンズで光の輝きを演出!	洗練されたABSクロームメッキベース	超高輝度SMD LED搭載!	1本だけのリード線で簡単配線!	環境に優しい省電力・長寿命	防水通気仕様	防水規格	ステンレスボルトスチールナット



LEDクリスタル



マーカーII

# 激光II

DC12V/24V 共通

(使用電圧範囲/DC10V~DC30V)

意匠登録済

●交換できるガラスレンズ採用!

●明るさ150%UP!(当社比)

●クリアな光と明るさで視認性・安全を確保! ●2重レンズ採用

アウターレンズ: ガラス  
インナーレンズ: アクリル



### LSL-211Y クリア イエロー

- 商品コード/6141423
- JANコード/4909002414234
- 電流値/0.19A(DC24V時)
- 消費電力/4.6W
- 光束/258lm
- 光度/75cd
- 使用LED  
黄色SMD型LED6個
- パッケージサイズ  
115(H)×100(W)×100(D)mm



### LSL-212A クリア アンバー

- 商品コード/6141424
- JANコード/4909002414241
- 電流値/0.14A(DC24V時)
- 消費電力/3.4W
- 光束/131lm
- 光度/55cd
- 使用LED  
橙色SMD型LED6個
- パッケージサイズ  
115(H)×100(W)×100(D)mm



### LSL-213R クリア レッド

- 商品コード/6141425
- JANコード/4909002414258
- 電流値/0.15A(DC24V時)
- 消費電力/3.6W
- 光束/44lm
- 光度/26cd
- 使用LED  
赤色SMD型LED6個
- パッケージサイズ  
115(H)×100(W)×100(D)mm



### LSL-214G クリア グリーン

- 商品コード/6141426
- JANコード/4909002414265
- 電流値/0.17A(DC24V時)
- 消費電力/4.1W
- 光束/107lm
- 光度/55cd
- 使用LED  
緑色SMD型LED6個
- パッケージサイズ  
115(H)×100(W)×100(D)mm



### LSL-215B クリア ブルー

- 商品コード/6141427
- JANコード/4909002414272
- 電流値/0.19A(DC24V時)
- 消費電力/4.6W
- 光束/17lm
- 光度/15cd
- 使用LED  
青色SMD型LED6個
- パッケージサイズ  
115(H)×100(W)×100(D)mm



### LSL-216W クリア ホワイト

- 商品コード/6141428
- JANコード/4909002414289
- 電流値/0.18A(DC24V時)
- 消費電力/4.3W
- 光束/215lm
- 光度/70cd
- 使用LED/CREE社製  
白色SMD型 LED6個
- パッケージサイズ  
115(H)×100(W)×100(D)mm



### LSL-217CRB クリア クリスタルブルー

- 商品コード/6141429
- JANコード/4909002414296
- 電流値/0.18A(DC24V時)
- 消費電力/4.3W
- 光束/72lm
- 光度/32cd
- 使用LED  
空色SMD型LED6個
- パッケージサイズ  
115(H)×100(W)×100(D)mm



### クリアーレンズ

- 商品コード/6141430
- JANコード/4909002414302
- 材質/ガラスクリアーレンズ



### LSL-R メッキリング

- 商品コード/6141421
- JANコード/4909002414210
- 材質/ABSクロームメッキ

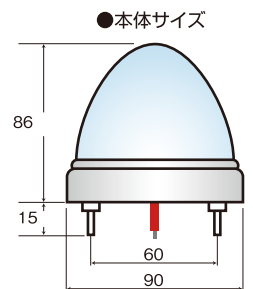

※本製品から微少なノイズが発生する場合があります。ラジオ・カーナビ・リモコン等、電波で作業するものについては動作確認を行ってください。

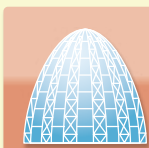

キズが付きにくい  
交換可能なガラスレンズ



2重のレンズで  
光の輝きを演出!



洗練されたABS  
クロームメッキベース



LED  
超高輝度SMD  
LED搭載!

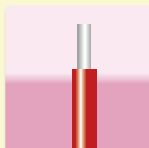

1本だけのリード線で  
簡単配線!



ECO  
環境に優しい  
省電力・長寿命



防水規格  
IP65



ステンレスボルト  
スチールナット

## LED **SW** マーカーシリーズ

- 幻想的な光で個性を発揮!
- スイッチ操作で光の変化を楽しめる!

### LEDイリュージョンマーカー

ランプ内に3色の光が同時  
点灯し色の混合が楽しめる!

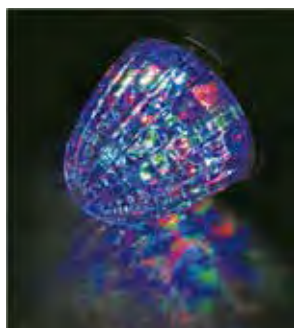

#### LSL-231RGB

- 商品コード/6141450
- JANコード/4909002514507
- 電流値/0.17A(DC24V時)
- 消費電力/4.08W(DC24V時)
- 光束/218lm
- 光度/23cd
- 使用LED/SMD型LED  
赤色・緑色・青色各3個
- パッケージサイズ  
115(H)×100(W)×100(D)mm



#### LSL-232RYB

- 商品コード/6141452
- JANコード/4909002514521
- 電流値/0.17A(DC24V時)
- 消費電力/4.08W(DC24V時)
- 光束/253lm
- 光度/29cd
- 使用LED/SMD型LED  
赤色・黄色・青色各3個
- パッケージサイズ  
115(H)×100(W)×100(D)mm



### LEDスロイリュージョンマーカー

ランプ内の3色の光がゆっくり変化!

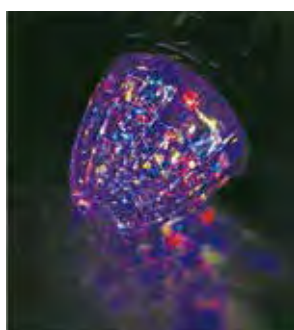

#### LSL-241RGB

- 商品コード/6141475
- JANコード/4909002514750
- 電流値/0.19A(DC24V時)
- 消費電力/4.56W(DC24V時)
- 光束/266lm ■光度/37cd
- 使用LED/SMD型LED  
赤色・緑色・青色各3個
- パッケージサイズ  
115(H)×100(W)×100(D)mm

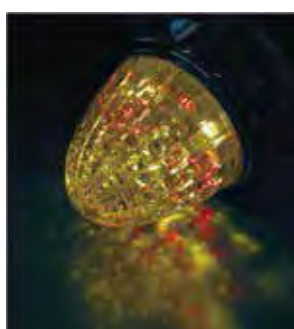

#### LSL-242RYB

- 商品コード/6141476
- JANコード/4909002514767
- 電流値/0.19A(DC24V時)
- 消費電力/4.56W(DC24V時)
- 光束/266lm ■光度/44cd
- 使用LED/SMD型LED  
赤色・黄色・青色各3個
- パッケージサイズ  
115(H)×100(W)×100(D)mm



# 激光

DC12V/24V 共通

(使用電圧範囲/DC10V~DC30V)

意匠登録済

### LEDスイッチングマーカー

業界初!! OFF→ON続けて  
2回操作で光の色が切替る!



#### LSL-221Y/W

- 商品コード/6141442
- JANコード/4909002514422
- 電流値/黄0.21A・白0.19A(DC24V時)
- 消費電力/黄5.04W・白4.56W(DC24V時)
- 光束/黄447lm・白389lm
- 光度/黄74cd・白72cd
- 使用LED/SMD型LED  
黄色3個+白色3個  
(白はCREE社製)
- パッケージサイズ  
115(H)×100(W)×100(D)mm



#### LSL-222Y/R

- 商品コード/6141443
- JANコード/4909002514439
- 電流値/黄0.21A・赤0.17A(DC24V時)
- 消費電力/黄5.04W・赤4.08W(DC24V時)
- 光束/黄447lm・赤225lm
- 光度/黄74cd・赤45cd
- 使用LED/SMD型LED  
黄色3個+赤色3個
- パッケージサイズ  
115(H)×100(W)×100(D)mm



#### LSL-223Y/B

- 商品コード/6141444
- JANコード/4909002514446
- 電流値/黄0.21A・青0.21A(DC24V時)
- 消費電力/黄5.04W・青5.04W(DC24V時)
- 光束/黄447lm・青79lm
- 光度/黄74cd・青10cd
- 使用LED/SMD型LED  
黄色3個+青色3個
- パッケージサイズ  
115(H)×100(W)×100(D)mm



※本製品から微小なノイズが発生する場合があります。  
ラジオ・カーナビ・リモコン等、電波で作業するものについては動作確認を行ってください。

- 2重アクリルレンズで光の輝きを演出!
- 洗練されたABSクロームメッキベース
- 超高輝度SMD LED搭載!
- 1本だけのリード線で簡単配線!
- 環境に優しい省電力・長寿命
- 防水通気仕様
- 防水規格
- ステンレスボルト・スチールナット

●本体サイズ

85.4  
15  
60  
90  
コード長 約20cm



# LEDクリスタル S マーカー

DC24V 専用

(使用電圧範囲/DC18V~DC30V)

- レンズとベースを接着した防水型!
- 反射リフレクター搭載でさらに明るい!!
- ステンレスボルト、スチールナット



## 24V イロ イロ

- 商品コード/6141351
- JANコード/4909002413510
- 電流値/0.04A(DC24V時)
- 消費電力/0.96W
- 光束/62lm
- 光度/16cd
- 使用LED/CREE社製 白色砲弾型LED6個
- 主な材質/ABS黒色ベース

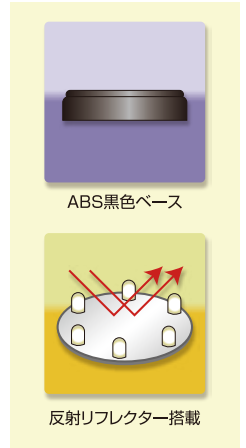

## 24V アンバー アンバー

- 商品コード/6141368
- JANコード/4909002062381
- 電流値/0.05A(DC24V時)
- 消費電力/1.27W
- 光束/19lm
- 光度/3cd
- 使用LED 橙色砲弾型LED9個



## 24V レッド レッド

- 商品コード/6141367
- JANコード/4909002062374
- 電流値/0.05A(DC24V時)
- 消費電力/1.27W
- 光束/24lm
- 光度/4cd
- 使用LED 赤色砲弾型LED9個



## 24V クリアー グリーン

- 商品コード/6141363
- JANコード/4909002062329
- 電流値/0.05A(DC24V時)
- 消費電力/1.27W
- 光束/56lm
- 光度/13cd
- 使用LED 緑色砲弾型LED9個



## 24V クリアー ブルー

- 商品コード/6141364
- JANコード/4909002062336
- 電流値/0.05A(DC24V時)
- 消費電力/1.27W
- 光束/12lm
- 光度/3cd
- 使用LED 青色砲弾型LED9個



## 24V クリアー ホワイト

- 商品コード/6141361
- JANコード/4909002062398
- 電流値/0.05A(DC24V時)
- 消費電力/1.27W
- 光束/53lm
- 光度/18cd
- 使用LED/CREE社製 白色砲弾型LED9個



## 24V クリアー クリスタルブルー

- 商品コード/6141362
- JANコード/4909002062312
- 電流値/0.05A(DC24V時)
- 消費電力/1.27W
- 光束/26lm
- 光度/7cd
- 使用LED 空色砲弾型LED9個



※本製品から微少なノイズが発生する場合があります。ラジオ・カーナビ・リモコン等、電波で作業するものについては動作確認を行ってください。



アクリルレンズで光の輝きを演出!

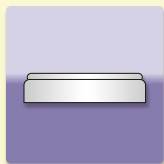

洗練されたABS クロームメッキベース

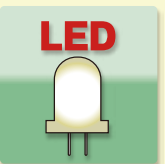

砲弾型LED搭載!



反射リフレクター搭載

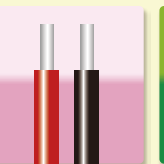

プラスマイナス 2本配線



環境に優しい 省電力・長寿命



防水規格 IP65

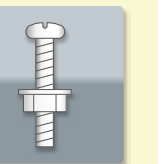

ステンレスボルト スチールナット

# 01 マーカーランプ



## LEDクリスタル **ECO** マーカー

**特許取得済**



**車検対応**

### 24V専用 (DC20V~DC36V) **イエロー**

- 商品コード/6141340
- JANコード/4909002913409
- 電流値/0.04A (DC24V時)
- 消費電力/0.96W
- 光束/87lm ■光度/63cd

### 12V専用 (DC9V~DC16V) **イエロー**

- 商品コード/6141342
- JANコード/4909002913423
- 電流値/0.14A (DC12V時)
- 消費電力/1.73W
- 光束/87lm ■光度/63cd

内部導光体の働きにより、  
レンズ全体が明るく光る!

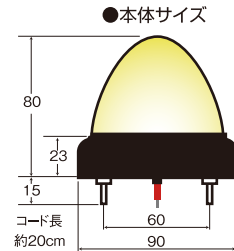

淡黄色SMD LED2個搭載!

1本だけのリード線で簡単配線!

環境に優しい省電力・長寿命

スチールボルト・スチールナット

※主な材質/アクリル淡黄色レンズ、アクリル導光体、ABS黒色ベース

## LED **HP** マーカーランプユニット

# 激光

**DC12V/24V** 共通

(使用電圧範囲/DC10V~DC36V)

- 抜群の視認性**で車幅を確認、安全を確保!
- マーカーランプの電球を**超高輝度LED**に交換!(口金BA15Sに対応!)



### LSL-301Y **クリア イエロー**

- 商品コード/6141381
- JANコード/4909002413817
- 電流値 0.10A (DC24V時)
- 消費電力/2.40W
- 光束/197lm
- 光度/55cd
- 使用LED 黄色SMD型LED6粒
- パッケージサイズ 180(H)×105(W)×50(D)mm



### LSL-302A **クリア アンバー**

- 商品コード/6141382
- JANコード/4909002413824
- 電流値 0.08A (DC24V時)
- 消費電力/1.87W
- 光束/97lm
- 光度/43cd
- 使用LED 橙色SMD型LED6粒
- パッケージサイズ 180(H)×105(W)×50(D)mm

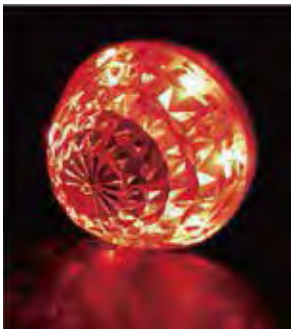

### LSL-303R **クリア レッド**

- 商品コード/6141383
- JANコード/4909002413831
- 電流値 0.08A (DC24V時)
- 消費電力/1.82W
- 光束/97lm
- 光度/25cd
- 使用LED 赤色SMD型LED6粒
- パッケージサイズ 180(H)×105(W)×50(D)mm



### LSL-304G **クリア グリーン**

- 商品コード/6141384
- JANコード/4909002413848
- 電流値 0.09A (DC24V時)
- 消費電力/2.09W
- 光束/103lm
- 光度/40cd
- 使用LED 緑色SMD型LED6粒
- パッケージサイズ 180(H)×105(W)×50(D)mm



### LSL-305B **クリア ブルー**

- 商品コード/6141385
- JANコード/44909002413855
- 電流値 0.09A (DC24V時)
- 消費電力/2.26W
- 光束/33lm
- 光度/11cd
- 使用LED 青色SMD型LED6粒
- パッケージサイズ 180(H)×105(W)×50(D)mm



### LSL-306W **クリア ホワイト**

- 商品コード/6141386
- JANコード/4909002413862
- 電流値 0.10A (DC24V時)
- 消費電力/2.35W
- 光束/137lm
- 光度/64cd
- 使用LED/CREE社製 白色SMD型LED6粒
- パッケージサイズ 180(H)×105(W)×50(D)mm



※マーカーレンズとベースは含まれません。

アクリルレンズ搭載  
**180°照射**  
超高輝度SMD LED搭載

環境に優しい  
省電力・長寿命

防水規格

口金部  
BA15S

●本体サイズ  
45mm  
58mm

※本製品から微少なノイズが発生する場合があります。ラジオ・カーナビ・リモコン等、電波で作業するものについては動作確認を行ってください。



# 02 角BIGマーカ-



## LED 角 BIGマーカ-

# 激光

DC12V/24V 共通

(使用電圧範囲/DC10V~DC40V)

- 交換できるアクリルレンズ!
- パワーアップして、**極限の明るさ**を確保!

意匠登録済



### LSL-501Y イロ- イロ-

- 商品コード/6141401
- JANコード/4909002414012
- 電流値  
0.10A(DC24V時)
- 消費電力/2.52W
- 光束/160lm
- 光度/79cd
- 使用LED  
黄色SMD型LED12個
- パッケージサイズ  
180(H)×130(W)×35(D)mm



### LSL-502A アンバー- アンバー-

- 商品コード/6141402
- JANコード/4909002414029
- 電流値  
0.08A(DC24V時)
- 消費電力/1.94W
- 光束/39lm
- 光度/27cd
- 使用LED  
橙色SMD型LED12個
- パッケージサイズ  
180(H)×130(W)×35(D)mm



### LSL-503R レッド- レッド-

- 商品コード/6141403
- JANコード/4909002414036
- 電流値  
0.08A(DC24V時)
- 消費電力/1.94W
- 光束/39lm
- 光度/31cd
- 使用LED  
赤色SMD型LED12個
- パッケージサイズ  
180(H)×130(W)×35(D)mm



### LSL-504G クリア- グリーン-

- 商品コード/6141404
- JANコード/4909002414043
- 電流値  
0.10A(DC24V時)
- 消費電力/2.52W
- 光束/109lm
- 光度/47cd
- 使用LED  
緑色SMD型LED12個
- パッケージサイズ  
180(H)×130(W)×35(D)mm



### LSL-505B クリア- ブルー-

- 商品コード/6141405
- JANコード/4909002414050
- 電流値  
0.10A(DC24V時)
- 消費電力/2.52W
- 光束/29lm
- 光度/15cd
- 使用LED  
青色SMD型LED12個
- パッケージサイズ  
180(H)×130(W)×35(D)mm



### LSL-506W クリア- ホワイト-

- 商品コード/6141406
- JANコード/4909002414067
- 電流値  
0.10A(DC24V時)
- 消費電力/2.40W
- 光束/92lm
- 光度/55cd
- 使用LED/CREE社製  
白色SMD型LED12個
- パッケージサイズ  
180(H)×130(W)×35(D)mm



アクリル  
レンズ



洗練されたABS  
クロームメッキベース

LED



超高輝度SMD  
LED搭載!

プラスマイナ  
2本配線



プラスマイナ  
2本配線

ECO



環境に優しい  
省電力・長寿命

IP65



防水規格

ステンレスボルト  
ステンレスナット



ステンレスボルト  
ステンレスナット

●本体サイズ

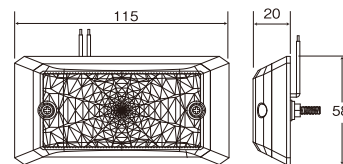
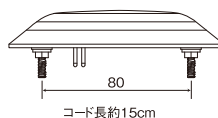

※本製品から微小なノイズが発生する場合があります。ラジオ・カーナビ・リモコン等、電波で作業するものについては動作確認を行ってください。

## Z型・L型 マーカーステー

- ステンレス製 ●角BIGマーカ-以外にも使える(取付ピッチ40・80・97mmに取付可能!)

### JB-GZ-73S Z型マーカーステー

- 商品コード/6141414
- JANコード/4909002414142
- 形状/Z型(20mm段)
- 材質/SUS430

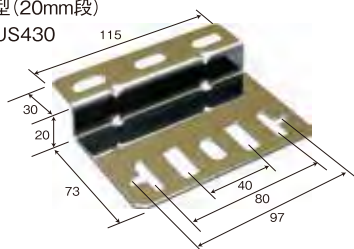

### JB-GL-73S L型マーカーステー

- 商品コード/6141415
- JANコード/4909002414159
- 形状/L型(30mm段)
- 材質/SUS430

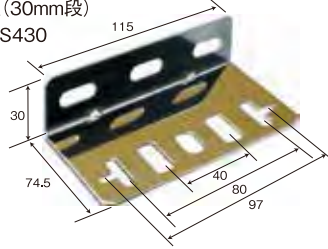

## 交換用レンズ

### 角BIGマーカ- レンズ



- 商品コード/6141408
- JANコード/4909002414081
- 材質/アクリル



## LEDダウンビーム

# 激光

DC12V/24V 共通

(使用電圧範囲/DC10V~DC36V)

1年保証

- 自由自在に光を操る!
- 路肩をより明るく照射し安全を確保!



### LSL-403R

クリアー レッド

- 商品コード/6141393
- JANコード/4909002413930
- 電流値/0.04A(24V時)
- 消費電力/1.06W
- 光束/42lm
- 光度/85cd
- 使用LED  
赤色SMD型LED 1W×3個
- パッケージサイズ  
105(H)×100(W)×65(D)mm



### LSL-405B

クリアー ブルー

- 商品コード/6141395
- JANコード/4909002413954
- 電流値/0.06A(24V時)
- 消費電力/1.41W
- 光束/23lm
- 光度/38cd
- 使用LED  
青色SMD型LED 1W×3個
- パッケージサイズ  
105(H)×100(W)×65(D)mm

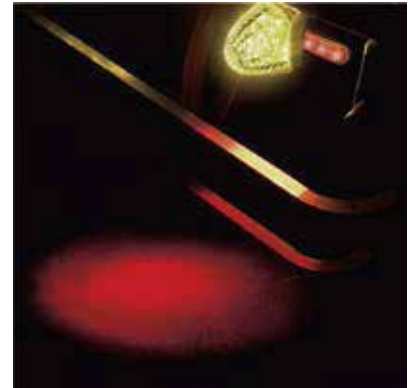

路面を明るく照らすスポット光



### LSL-406W

クリアー ホワイト

- 商品コード/6141396
- JANコード/4909002413961
- 電流値/0.06A(24V時)
- 消費電力/1.46W
- 光束/126lm
- 光度/265cd
- 使用LED  
CREE社製  
白色SMD型LED 1W×3個
- パッケージサイズ  
105(H)×100(W)×65(D)mm



- 超高輝度ハイパワーLEDを採用。
- 2つの可動軸で光の角度を自由に調節!



#### 取り付け方法

マーカーランプのボルトで締め付けてください。

マーカーランプ

ベース部

#### 左右の角度調整

360°回転

固定ビスを緩め角度を調整します。調整後固定ビスを締めてください。

#### 上下の角度調整

180°回転

<p>洗練されたABS クロームメッキベース</p>	<p>超高輝度SMD LED搭載!</p>	<p>確実なプラスマイナス 2本配線</p>
<p>環境に優しい 省電力・長寿命</p>	<p>防水通気仕様</p>	<p>防水規格</p>



## 純正交換HIDバルブ

DC12V/24V 共通

- 衝撃や揺れにも強い**耐震バルブ**設計!
- 透過率に優れた**UVガラス**仕様!

**D2R/D2S**

どちらでも  
装着可能

**特許取得済**

**車検対応**

**1年保証**

**D2R/S HIGH POWER JB PRO H.I.D**

次世代の輝きを追求した鮮烈な光!

ハイパワーガス採用で  
従来の明るさより  
**20%UP!** (EPR基準) **ハイパワー HP**



ECE規格相当



**D2R/S HEAD LAMP JB PRO H.I.D**

シャープな白さと明るさの  
バランスを追求!!

**純正交換  
タイプ**



### JB-4500HP

- 商品コード/6141485
- JANコード/4909002414852
- 色温度/4,500k
- 光束/3,400lm  
(シェードを外した1本の値)
- パッケージサイズ  
110(H)×106(W)×60(D)mm



### JB-5800HP

- 商品コード/6141486
- JANコード/4909002414869
- 色温度/5,800k
- 光束/3,100lm  
(シェードを外した1本の値)
- パッケージサイズ  
110(H)×106(W)×60(D)mm



### JB-6700HP

- 商品コード/6141487
- JANコード/4909002414876
- 色温度/6,700k
- 光束/2,600lm  
(シェードを外した1本の値)
- パッケージサイズ  
110(H)×106(W)×60(D)mm



### JB-4500B

- 商品コード/6141481B
- JANコード/4909002514811
- 色温度/4,500k
- 光束/3,200lm  
(シェードを外した1本の値)
- パッケージサイズ  
110(H)×106(W)×60(D)mm



### JB-6300B

- 商品コード/6141482B
- JANコード/4909002514828
- 色温度/6,300k
- 光束/2,800lm  
(シェードを外した1本の値)
- パッケージサイズ  
110(H)×106(W)×60(D)mm

### 照射比較

※写真はイメージです。



### 色温度の比較



△注意 ※正しく取り付けをしないと、ソケット部が溶ける場合があります。  
※初期点灯しない場合は、バラストの電圧を計測し規定内であることを確認してください。

### 遮光板(シェード)について

D2R仕様の場合  
(シェードあり)

D2S仕様の場合  
(シェードなし)

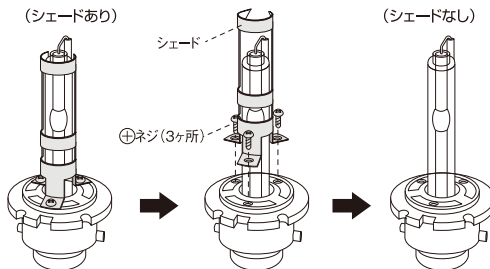

D2R仕様の場合

リフレクタータイプ  
シェードが付いたままの状態、  
使用してください。

D2S仕様の場合

プロジェクタータイプ  
精密ドライバーでネジを3ヶ所外し、  
シェードがない状態で使用してください。

※一度取り外したネジとシェードは脱落する恐れがありますので、再利用しないでください。

## LEDバルブキット H3

# 激光

DC12V/24V 共通

(使用電圧範囲/DC10V~DC40V)

●純正ハロゲンバルブをLEDバルブに交換

●明るさ**200%UP!**の白色と**雪道・霧に強い**淡黄色!

特許取得済

車検対応  
2年保証

LSL-601W

白色

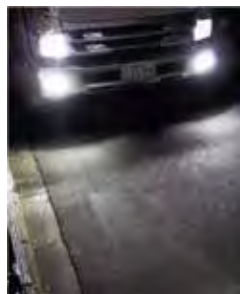

- 商品コード/6141601
- JANコード/4909002416016
- 電流値/0.42A(24V時)
- 消費電力/10W(バルブ1本の値)
- 色温度/6,500k
- 光束/1,300lm
- 光度/4,275cd
- 使用LED/LUMINAS社製 白色SMD型 LED3W×6個
- 主な材質/アルミ合金本体
- パッケージサイズ 190(H)×190(W)×80(D)mm



- セット内容●LEDキット本体 ……2個  
●ゴム保護キャップ…2個  
●専用工具 ……1個  
●結束バンド ……4本  
●取扱説明書 ……1枚

LSL-602Y

淡黄色



- 商品コード/6141602
- JANコード/4909002416023
- 電流値/0.42A(24V時)
- 消費電力/10W(バルブ1本の値)
- 色温度/3,200k
- 光束/1,370lm
- 光度/4,550cd
- 使用LED/淡黄色SMD型 LED10W×2個
- 主な材質/アルミ合金本体
- パッケージサイズ 190(H)×190(W)×80(D)mm

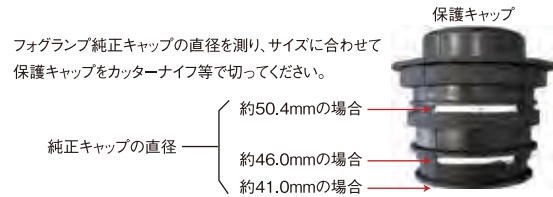

フォグランプ純正キャップの直径を測り、サイズに合わせて保護キャップをカッターナイフ等で切ってください。

純正キャップの直径

保護キャップ



※開口部の小さいフォグランプは保護キャップを切らずに、そのままお使いください。  
※保護キャップを使用せずに、取り付けができるフォグランプもあります。



取付車種  
適合表



環境にやさしく  
省電力・長寿命

※光束の数値はバルブ2本の値、  
光度の数値はバルブ1本の値、

上記LEDバルブキットに別売の保護キャップを使用することで、作業時間が約30分短縮でき簡単に取付できます。

LSL-603 保護キャップ 41mm用

- 商品コード/6141607
- JANコード/4909002416078
- 材質/ナイロンPA6(黒色)
- パッケージサイズ/180(H)×100(W)×50(D)mm



●目安適合車種/いすゞ(2t/4t)

LSL-604 保護キャップ 46mm用

- 商品コード/6141608
- JANコード/4909002416085
- 材質/ナイロンPA6(黒色)
- パッケージサイズ/180(H)×100(W)×50(D)mm



●目安適合車種/いすゞ大型・三菱・日産(4t/大型)・日野大型(プロジェクト)

純正キャップ



41mm(LSL-603)  
46mm(LSL-604)

## LEDヘッドバルブ H4

# 激光

DC12V/24V 共通

トップクラスの明るさと完全配光両立  
全光束4,000ルーメン(従来比約125%UP)

車検対応  
保証2年または3年

- 小型・長寿命・低ノイズを実現した新開発SEPIC方式、定電流ドライバーユニット採用
- ハイブリット車・EV・PHEV・LPG・CNG車対応

JB-F141HLB H4  
コンパクトセパレートモデル 6500K

- 商品コード/6725144
- JANコード/4909002251440
- 色温度/6,500k
- 光束/ハイビーム 4,000lm・ロービーム 2,800lm (バルブ2本の値・車両1台分合計値)
- 主材質/アルミ合金本体
- パッケージサイズ/150(H)×160(W)×100(D)mm



24V車は2年または10万km保証  
12V車は3年または6万km保証



取付車種  
適合表



# 激光

LEDバルブ **H3** (ハロゲンバルブ形状)

DC12V/24V 共通

(使用電圧範囲/DC10V~DC30V)

- 明るさ **170%UP!**(当社比)
- 簡単取付、純正バルブと交換! ●保安基準適合

車検対応  
1年保証



### LSL-605W

白色

- 商品コード: 6141609
- JANコード: 4909002416092
- 電流値: 0.48A(12V時)/0.24A(24V時)
- 消費電力: 5.8W(バルブ1本の値)
- 色温度: 6,500k ■光度/2,750cd
- 光束: 1,300lm
- 使用LED: CREE社製白色SMD型LED 10W×2個
- 主な材質: アルミ合金本体
- パッケージサイズ/180(H)×120(W)×40(D)mm

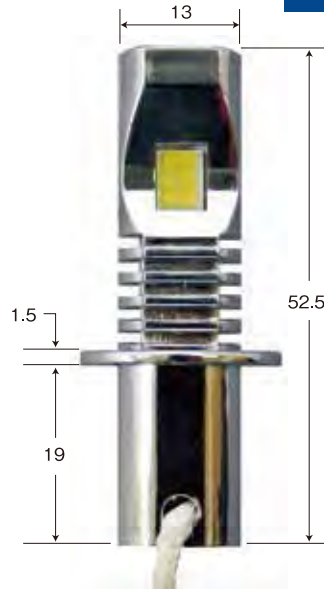

取付車種適合表



環境にやさしく  
省電力・長寿命

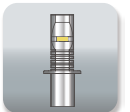

クロームメッキ仕様



### LSL-606Y

淡黄色

- 商品コード: 6141610
- JANコード: 4909002416108
- 電流値: 0.48A(12V時)/0.24A(24V時)
- 消費電力: 5.8W(バルブ1本の値)
- 色温度: 2,600k ■光度/2,700cd
- 光束: 1,300lm
- 使用LED: 淡黄色SMD型LED 10W×2個
- 主な材質: アルミ合金本体
- パッケージサイズ/180(H)×120(W)×40(D)mm



※光束の数値はバルブ2本の値、光度の数値はバルブ1本の値、

## LEDポジションバルブ

# 激光

DC12V/24V 共通

- 耐久性に優れたLEDを採用し透明感のある発光!
- バッテリーに優しい省電力! ●ハイブリッド車対応!

車検対応  
1年保証



### WZ-942 超拡散型ポジションWH

6,000k T10

- 商品コード/4604945
- JANコード/4582115369426
- 色温度/6,000k
- 光束/100lm
- 対応電球/T10ウエッジ球
- パッケージサイズ  
120(H)×75(W)×20(D)mm



### WZ-943 超拡散型ポジションWH

8,000k T10

- 商品コード/4604946
- JANコード/4582115369433
- 色温度/8,000k
- 光束/100lm
- 対応電球/T10ウエッジ球
- パッケージサイズ  
120(H)×75(W)×20(D)mm



### WZ-944 全方向型ポジションWH

6,000k T10

- 商品コード/4604947
- JANコード/4582115369440
- 色温度/6,000k
- 光束/50lm
- 対応電球/T10ウエッジ球
- パッケージサイズ  
120(H)×75(W)×20(D)mm



### WZ-945 全方向型ポジションWH

8,000k T10

- 商品コード/4604948
- JANコード/4582115369457
- 色温度/8,000k
- 光束/50lm
- 対応電球/T10ウエッジ球
- パッケージサイズ  
120(H)×75(W)×20(D)mm



### WZ-946 全方向型ポジション

クリスタルBL T10

- 商品コード/4604949
- JANコード/4582115369464
- 光色/クリスタルブルー
- 光束/33lm
- 対応電球/T10ウエッジ球
- パッケージサイズ  
120(H)×75(W)×20(D)mm



### WZ-947 拡散型ポジションWH

8,000k T10

- 商品コード/4604950
- JANコード/4582115369471
- 色温度/8,000k
- 光束/14lm
- 対応電球/T10ウエッジ球
- パッケージサイズ  
120(H)×75(W)×20(D)mm



車検非対応

DC24V専用



# 激光

DC12V/24V 共通

(使用電圧範囲/DC10V~DC30V)

1年保証

車検対応



環境にやさしく  
省電力・長寿命

## LEDセラミックバルブ

ノーマル電球を高輝度LEDバルブに交換

- 耐熱性と耐久性に優れたセラミックボディ!
- CREE社製LED採用でバッテリーに優しい省電力!
- 極性を気にせず装着できる無極性タイプ!

### LSL-950 BA15S S25 1個入り



- 商品コード/6141950
- JANコード/4909002419505
- 電流値/0.55A(12V時)  
0.27A(24V時)
- 消費電力/6.6W(12V時)  
6.5W(24V時)
- 色温度/13,000k
- 光束/720lm ■光度/67cd
- 使用LED/CREE社製白色LED  
9V1W×18個
- 主な材質/セラミック灯体
- パッケージサイズ  
120(H)×75(W)×25(D)mm



### LSL-951 BA15S G18 1個入り



- 商品コード/6141951
- JANコード/4909002419512
- 電流値/0.35A(12V時)  
0.18A(24V時)
- 消費電力/4.2W(12V時)  
4.3W(24V時)
- 色温度/8,000k
- 光束/400lm ■光度/30cd
- 使用LED/CREE社製白色LED  
9V1W×9個
- 主な材質/セラミック灯体
- パッケージサイズ  
120(H)×75(W)×25(D)mm



### LSL-952 T10×31 1個入り ルーム球



- 商品コード/6141952
- JANコード/4909002419529
- 電流値/0.16A(12V時)  
0.08A(24V時)
- 消費電力/1.9W(12V時)  
1.9W(24V時)
- 色温度/8,500k
- 光束/100lm ■光度/24cd
- 使用LED/CREE社製白色LED  
9V1W×2個
- 主な材質/セラミック灯体
- パッケージサイズ  
120(H)×75(W)×25(D)mm



### LSL-953 クリアT10 2個入り



- 商品コード/6141953
- JANコード/4909002419536
- 電流値/0.05A(12V時)  
0.03A(24V時)
- 消費電力/0.6W(12V時)  
0.7W(24V時)
- 色温度/15,000k
- 光束/80lm ■光度/45cd
- 使用LED/CREE社製白色LED  
9V1W×2個
- 主な材質/セラミック灯体
- パッケージサイズ  
120(H)×75(W)×25(D)mm



⚠️ 微弱電流が流れている車は、ドアを開けてもルーム球が消灯しない場合があります。その場合はスイッチをOFFにすると消灯します。

### LSL-954 フロストT10 2個入り



- 商品コード/6141954
- JANコード/4909002419543
- 電流値/0.05A(12V時)  
0.03A(24V時)
- 消費電力/0.6W(12V時)  
0.7W(24V時)
- 色温度/11,000k
- 光束/80lm ■光度/12cd
- 使用LED/CREE社製白色LED  
9V1W×2個
- 主な材質/セラミック灯体
- パッケージサイズ  
120(H)×75(W)×25(D)mm





## LEDナンバー灯

DC12V/24V 共通

(使用電圧範囲/DC10V~DC40V)

- **ライセンス付き白色LED搭載!**
- **ナンバー灯以外にも、庫内灯、作業灯としても使用可能!**



**1年保証**  
**車検対応**

⚠ VCCI基準内で製作しておりますが、まれにノイズの干渉など車両へ影響を及ぼすことがあります。

### LSL-1009AV LEDナンバー灯

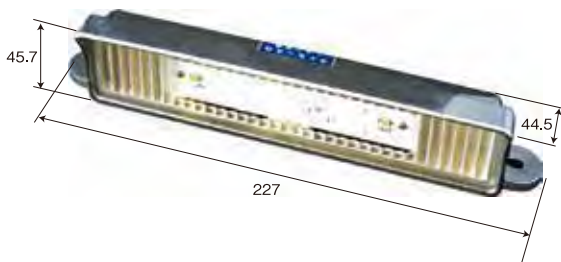

- 商品コード/9893320
- JANコード/4909002933209
- 電流値/0.10A(24V時)
- 消費電力/2.2W
- 光束/83~104lm
- 光度/79.5cd
- 使用LED/CREE社製SMD型白色LED1.5W×2個
- 主な材質/ABSクロームメッキ本体、アクリルレンズ



※2020年9月14日までの新車登録車は車検対応となります。  
2020年9月15日からの新車登録車はLSL-1014AVをご使用ください。

### LSL-1014AV LEDナンバー灯

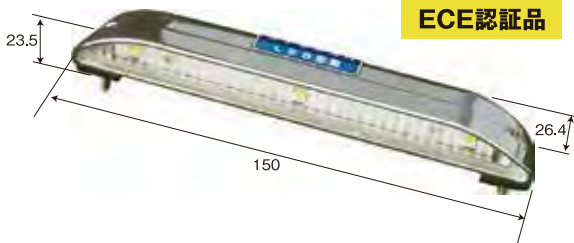

**ECE認証品**

- 商品コード/9893344
- JANコード/4909002933445
- 電流値/0.10A(24V時)
- 消費電力/2.2W
- 光束/91.8lm
- 照度/ECE規格R4(番号灯の規格)カテゴリ2a、2b認証  
E13\*4R00/19\*35417\*00
- 使用LED/CREE社製SMD型白色LED1.5W×3個
- 主な材質/ABSクロームメッキ本体、アクリルレンズ



## 樹脂製ナンバー枠

- 高級クロームメッキ採用
- 軽量、錆びない。

ナンバー枠 + 取付台 + **LSL-1014AV** (ナンバー灯)のセットで **車検対応**



### LSN-N001 角型 **大型** 用

- 商品コード/9893371
- JANコード/4909002933711
- サイズ/493×273×16
- 主な材質/ABSクロームメッキ



### LSN-N002 角型 **中型** 用

- 商品コード/9893372
- JANコード/4909002933728
- サイズ/383×218×16
- 主な材質/ABSクロームメッキ

## 樹脂製ナンバー枠専用取付台 ●高級クロームメッキ採用



### LSN-D001 **大型** 縦1灯用

- 商品コード/9893381
- JANコード/4909002933810
- サイズ/150×51×32
- 主な材質/ABSクロームメッキ本体  
SUS304低頭ボルト

### LSN-D003 **中型** 縦1灯用

- 商品コード/9893383
- JANコード/4909002933834
- サイズ/150×50×18
- 主な材質/ABSクロームメッキ本体、  
SUS304低頭ボルト

取付例



### LSN-D002 **大型** 横2灯用

- 商品コード/9893382
- JANコード/4909002933827
- サイズ/150×53×28
- 主な材質/ABSクロームメッキ本体  
SUS304低頭ボルト

### LSN-D004 **中型** 横2灯用

- 商品コード/9893384
- JANコード/4909002933841
- サイズ/150×52×20
- 主な材質/ABSクロームメッキ本体、  
SUS304低頭ボルト

# 07 LED作業灯

●トラック荷台、建設機械、船舶、農業機械等の幅広い用途に最適!

●アルミボディのコンパクト設計! ●超高輝度ライセンス付きLED搭載!

## LSL-1002B LED作業灯(角)

109.5  
109.5  
136  
41.4  
52  
コード長 約400mm

- 商品コード/9893332
- JANコード/4909002933322
- 電流値/0.50A(24V時)
- 消費電力/12W(公称15W)
- 色温度/6,500k
- 光束/1,100lm
- 光度/25,830cd
- 使用LED/OSRAM社製  
SMD型白色LED 3W×5個
- 防水性能/IP67
- 主な材質/アルミ合金本体(黒色)  
アクリルレンズ、SUS304取付金具

## LSL-1006B LED作業灯(丸)

φ125  
147  
52  
コード長 約370mm

- 商品コード/9893336
- JANコード/4909002933360
- 電流値/0.97A(24V時)
- 消費電力/23W(公称27W)
- 色温度/6,500k
- 光束/1,450lm
- 光度/27,270cd
- 使用LED/OSRAM社製  
SMD型白色LED 3W×9個
- 防水性能/IP67
- 主な材質/アルミ合金本体(黒色)  
アクリルレンズ、SUS304取付金具

## LSL-1007B LED作業灯(角)

117  
144  
117  
50  
52  
コード長 約370mm

- 商品コード/9893337
- JANコード/4909002933377
- 電流値/0.96A(24V時)
- 消費電力/23W(公称27W)
- 色温度/6,500k
- 光束/1,450lm
- 光度/40,180cd
- 使用LED/OSRAM社製  
SMD型白色LED 3W×9個
- 防水性能/IP67
- 主な材質/アルミ合金本体(黒色)  
アクリルレンズ、SUS304取付金具

## LSL-1012B LED作業灯(横長)

44.6  
47  
50  
38  
160  
コード長 約370mm

- 商品コード/9893342
- JANコード/4909002933421
- 電流値/0.52A(24V時)
- 消費電力/13W(公称18W)
- 色温度/6,500k
- 光束/1060lm
- 光度/4,060cd
- 使用LED/OSRAM社製  
SMD型白色LED 3W×6個
- 防水性能/IP67
- 主な材質/アルミ合金本体(黒色)  
アクリルレンズ、SUS304取付金具

## LSL-1013B スイッチ付LEDサーチライト

202  
152  
107.5  
72.5  
φ35  
95  
75  
コード長 約400mm

- 商品コード/9893343
- JANコード/4909002933438
- 電流値/1.70A(24V時)
- 消費電力/40W(公称60W)
- 色温度/6,500k
- 光束/2,340lm
- 光度/2,340cd
- 使用LED/OSRAM社製  
SMD型白色LED 10W×6個
- 防水性能/IP67
- 主な材質/アルミ合金本体(黒色)  
アクリルレンズ、SUS304取付金具

耐震性能  
7G相当





1年保証

DC12V/24V/48V 共通

(使用電圧範囲/DC10V~DC80V)

VACCI基準内で製作しておりますが、まれにノイズの干渉など車両へ影響を及ぼすことがあります。

LSL-1003B LED作業灯(丸)



- 商品コード/9893333
- JANコード/4909002933339
- 電流値/0.10A(24V時)
- 消費電力/2.0W(公称2.1W)
- 色温度/8,000k
- 光束/136.5lm
- 光度/346cd
- 使用LED/CREE社製 砲弾型白色LED 0.1W×21個
- 防水性能/IP65
- 主な材質/ABS本体(黒色)、アクリルレンズ、SUS304取付金具



LSL-1008B LED作業灯(丸)



- 商品コード/9893338
- JANコード/4909002933384
- 電流値/0.30A(24V時)
- 消費電力/7.2W(公称7.5W)
- 色温度/6,500k
- 光束/259lm
- 光度/2,520cd
- 使用LED/CREE社製 SMD型白色LED 1.5W×5個
- 防水性能/IP65
- 主な材質/ABS本体(黒色) アクリルレンズ、SUS304取付金具



LSL-1002BL LED青色安全灯



- 商品コード/9893321
- JANコード/4909002933216
- 電流値/0.50A(24V時)
- 消費電力/12W(公称15W)
- 波長/460nm
- 光束/90lm
- 光度/2,583cd
- 使用LED/EPISTAR社製 SMD型青色LED 3W×5個
- 防水性能/IP67
- 主な材質/アルミ合金本体(黒色) アクリルレンズ、SUS304取付金具



LSL-1007YE LED作業灯(角)

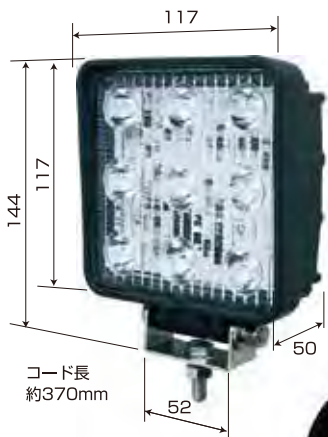

- 商品コード/9893339
- JANコード/4909002933391
- 電流値/0.96A(24V時)
- 消費電力/23W(公称27W)
- 色温度/3,200k
- 光束/1,000lm
- 光度/22,230cd
- 使用LED/EPISTAR社製 SMD型黄色LED 3W×9個
- 防水性能/IP67
- 主な材質/アルミ合金本体(黒色) アクリルレンズ、SUS304取付金具



LED 小型 作業灯

DC12V/24V 共通

(使用電圧範囲/DC10V~DC36V)

LSL-1010A 作業灯(長方形)



- 商品コード/9893340
- JANコード/4909002933407
- 電流値/0.38A(24V時)
- 消費電力/9W(公称12W)
- 色温度/6,500k
- 光束/820lm ■光度/5,877cd
- 使用LED/OSRAM社製 SMD型白色LED 3W×4個
- 防水性能/IP67
- 主な材質/アルミ合金本体(黒色) アクリルレンズ、SUS304取付金具



LSL-1011A 作業灯(正方形)



- 商品コード/9893341
- JANコード/4909002933414
- 電流値/0.38A(24V時)
- 消費電力/9W(公称12W)
- 色温度/6,500k
- 光束/820lm ■光度/7,047cd
- 使用LED/OSRAM社製 SMD型白色LED 3W×4個
- 防水性能/IP67
- 主な材質/アルミ合金本体(黒色) アクリルレンズ、SUS304取付金具





## LED庫内灯

DC12V/24V 共通

(使用電圧範囲/DC10V~DC40V)

- 明るく照射する集光レンズ採用
- サビない、軽い樹脂成形
- パネル埋込構造



1年保証

### JB-001 LED庫内灯(大)

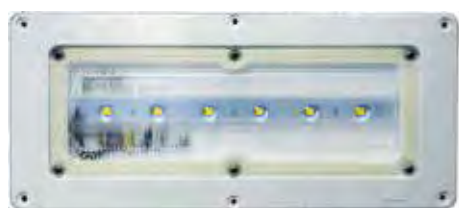

- 商品コード/6794961B
- 電流値/0.23A(24V時)
- 消費電力/5.5W
- 照度/灯具1.0m直下 210ルクス  
灯具1.5m直下 120ルクス  
灯具2.0m直下 70ルクス
- 使用LED/CREE社製  
SMD白色LED 1W×6個
- 主な材質/PPケース(白色)  
アクリルレンズ

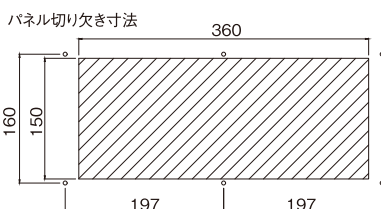
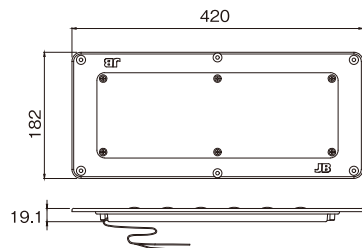

### JB-002 LED庫内灯(小)



- 商品コード/6794960
- 電流値/0.13A(24V時)
- 消費電力/2.5W
- 照度/灯具1.0m直下 160ルクス  
灯具1.5m直下 100ルクス  
灯具2.0m直下 50ルクス
- 使用LED/CREE社製  
SMD白色LED 1W×3個
- 主な材質/PPケース(白色)  
アクリルレンズ

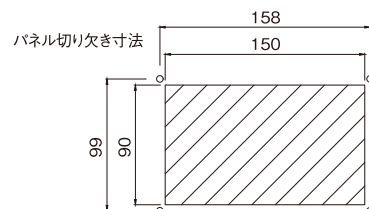
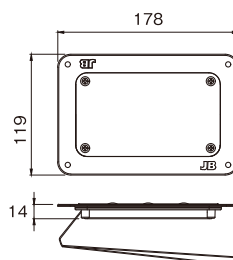

## LED後退灯

DC12V/24V 共通

- ECE認証
- 丸型後退灯はブラケットの向きを変えると、上下左右の4方向に取り付け可能!



車検対応  
1年保証

### VS-L141VW+VS-L3D LED丸型後退灯



- 商品コード/9280141
- JANコード/4562151076236
- 使用電圧範囲/DC10V~DC30V
- 電流値/0.16A(24V時)
- 消費電力/3.9W
- 光束/220lm
- 照度/ECE認証(後退灯)  
AR-E9-00 1268
- 使用LED/CREE社製4ピン型白色  
LED19個
- 主な材質/灯体:ポリカーボネート  
ブラケット:ABS

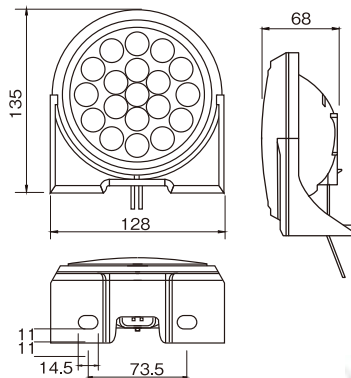

### VS-L200VW-1 LED角型後退灯

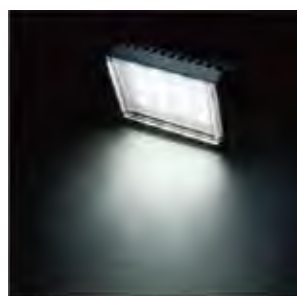

- 商品コード/9280200
- JANコード/4562151076229
- 使用電圧範囲/DC10V~DC40V
- 電流値/0.60A(24V時)
- 消費電力/14.5W
- 光束/950lm
- 照度/ECE認証(後退灯)  
AR-E9-00 1198
- 使用LED/CREE社製SMD白色LED12個
- 主な材質/本体:アルミ合金本体  
アウターレンズ:ポリカーボネート  
インナーレンズ:ポリスチレン

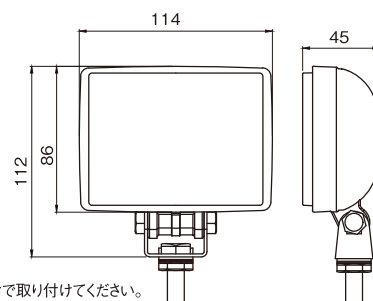

※上記写真の向きで取り付けてください。



上下左右、4方向に取り付け可能!

- ランプ裏面のTOP刻印が必ず上になる位置で取り付けてください。
- 黒のブラケットの向きを上下左右に動かします。





## LED路肩灯

DC12V/24V 共通

(使用電圧範囲/DC10V~DC40V)

- ライセンス付き白色LED搭載!
- 一般的なバイザー付き路肩灯と同じ取付位置
- オール樹脂製でサビない!



**1年保証**  
**車検対応**

### LSL-1005AL LED B型路肩灯 左

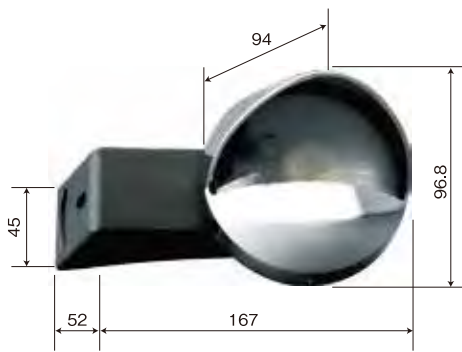

- 商品コード/9893305B
- JANコード/4909002933056
- 電流値/0.13A(24V時)
- 消費電力/3.0W
- 光度/300cd以下
- ※保安基準の「その他の灯火」の基準適合
- 使用LED/OSRAM社製 SMD型白色LED1個
- 主な材質  
PP本体(黒色)  
ABSクロームメッキバイザー  
アクリルレンズ

**角度微調整可能**



### LSL-1005AR LED B型路肩灯 右



- 商品コード/9893315B
- JANコード/4909002933155
- 電流値/0.13A(24V時)
- 消費電力/3.0W
- 光度/300cd以下
- ※保安基準の「その他の灯火」の基準適合
- 使用LED/OSRAM社製 SMD型白色LED1個
- 主な材質  
PP本体(黒色)  
ABSクロームメッキバイザー  
アクリルレンズ

**角度微調整可能**



このカタログ内で使用されている光の単位

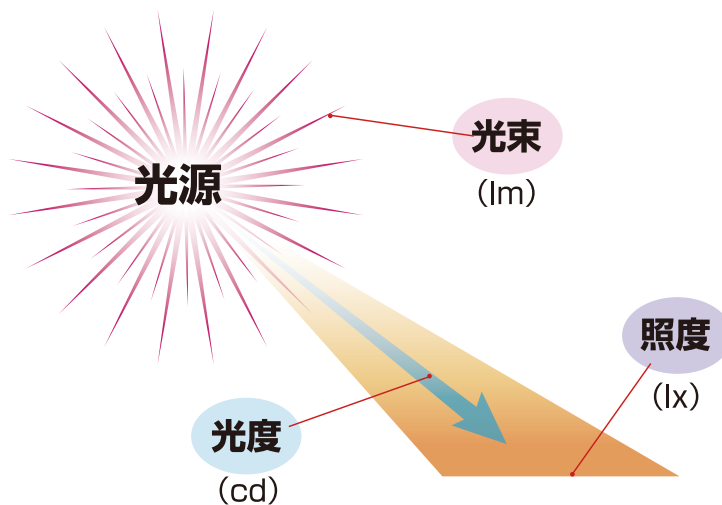

#### 光の単位と意味

用語	単位	説明
光束	lm (ルーメン)	ランプが発する単位時間当たりの光の量。 ランプから放射される光の量を表す時に使われる。
照度	lx (ルクス)	照らされた面の明るさ。 照らされた面の単位時間当たりの光の量。
光度	cd (カンデラ)	ある方向に向かう光の強さ。 ランプが発するある方向に向かう単位立体角当たりの光の量。
色温度	k (ケルビン)	自然光の色を表すための尺度。 数値が低いと黄色味をおび、高くなると爽やかな青味がかつた色になる。
波長	nm (ナノメートル)	電磁波の幅を表すための尺度。 波長が長いと赤になり、短いと紫に見える。

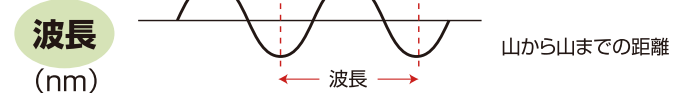



## JBホーン

DC24V 専用

# JB HORN

- 100%銅コイルの採用により音の弾きに差が出る!
- 小型・軽量・ロングライフ

車検対応

1年保証

### JB-700



## 力強く響き渡る低音

大型開口部により驚きの大音量を実現!

- 商品コード / 6140700
  - JANコード / 4909002407007
  - 製品サイズ / 125(H)×95(W)×85(D)mm
  - パッケージサイズ / 200(H)×300(W)×95(D)mm
  - 仕様 / 周波数: 480Hz±20Hz(High)  
400Hz±20Hz(Low)
- 最大音圧: 115db (2m距離)  
最大電流: 2.5A / 1個



### JB-701



## 迫力あるクリアな響き中音

- 開口部からの水侵入を防ぐ新構造!
- 前方に向かって音の出る新音響構造!

- 商品コード / 6140701
  - JANコード / 4909002407014
  - 製品サイズ / 124(H)×98(W)×83(D)mm
  - パッケージサイズ / 200(H)×300(W)×95(D)mm
  - 仕様 / 周波数: 500Hz±20Hz(High)  
420Hz±20Hz(Low)
- 最大音圧: 116db (2m距離)  
最大電流: 2.5A / 1個



### JB-702



## 突き抜ける美しい高音

水に強いウォーター&サンドガード構造!

- 商品コード / 6140702
  - JANコード / 4909002407021
  - 製品サイズ / 126(H)×110(W)×90(D)mm
  - パッケージサイズ / 200(H)×300(W)×95(D)mm
  - 仕様 / 周波数: 520Hz±20Hz(High)  
440Hz±20Hz(Low)
- 最大音圧: 117db (2m距離)  
最大電流: 2.5A / 1個



### 配線方法

※取り付け場所により、音が大きく車検に通らない場合があります。その場合は、取り付け場所を変更してください。

- 純正で装着されているホーンの数や端子数は車両により異なります。下図を参考に配線してください。
- 図中赤色で表示している配線のコードはAV0.75sa(芯線断面積が0.75mm<sup>2</sup>)以上の太さのものをご使用ください。※コードは別途ご用意ください。
- 本製品は(+・-)プラス・マイナスの極性はありません。どちらの端子に接続しても構いません。
- ボディアースは車両の未塗装部分に確実に接続してください。

### ホーン用リレーハーネスセットの併用のお勧め。

ホーンと他の機器で、ヒューズを共用している車両は、ホーン作動時にヒューズが切れることがあります。その場合は市販のホーン用リレーハーネスセットを使用してください。また、装着後は必ずホーンを数秒間鳴らし、ヒューズが切れないことを確認してから走行して下さい。

**1** 純正ホーンが2個で1個のホーンに対して配線が2本の場合。

純正ホーンの配線をそれぞれ外し、JBホーンの端子に接続してください。

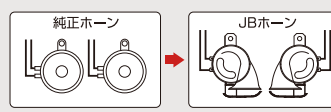

**2** 純正ホーンが2個でそれぞれ配線が1本の場合。

純正ホーンの配線を外し、JBホーンのどちらか一方の端子それぞれに接続してください。JBホーンのもう一方の端子に配線を新設(赤色表示)して、車両のボディアースに接続してください。

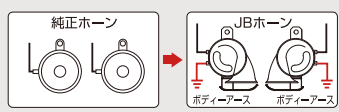

**3** 純正ホーンが1個で配線が2本の場合。

純正ホーンの配線を外し、どちらか一方のJBホーンの端子に接続してください。もう一方には、純正の配線から分岐する配線を新設(赤色表示)して、接続してください。

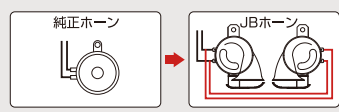

**4** 純正ホーンが1個で配線が1本の場合。

純正ホーンの配線を外し、どちらか一方のJBホーンの端子に接続してください。JBホーンのもう一方の端子には、純正の配線から分岐する配線を、新設(赤色表示)して接続して、車両のボディアースに接続してください。

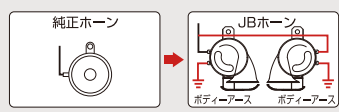

# 11 ナットキャップ



## JB 樹脂 ナットキャップ マルチタイプ

特許取得済

**33mm** **41mm** 高さ60mmの迫力  
あるナットキャップ!

インナー Spacer の向きを変えると  
**33mm**と**41mm**ナットに装着可能!!

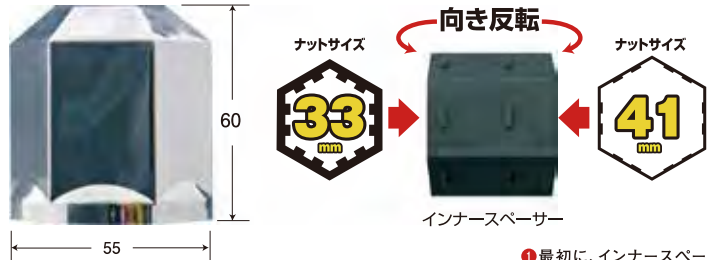

**PN-8L** **8穴用**  
 ■商品コード/6141500  
 ■JANコード/4909002415002  
 ■パッケージサイズ  
 345(H)×120(W)×62(D)mm  
 ■材質/ABS樹脂・クロームメッキ



**PN-10L** **10穴用**  
 ■商品コード/6141501  
 ■JANコード/4909002415019  
 ■パッケージサイズ  
 345(H)×120(W)×62(D)mm  
 ■材質/ABS樹脂・クロームメッキ

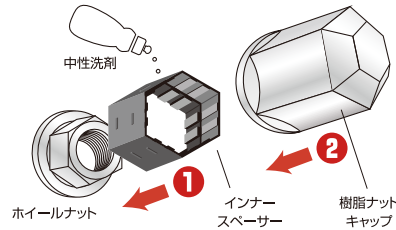

①最初に、インナーSpacerをホイールナットに合わせて奥までしっかり取り付けてください。  
 ②樹脂ナットキャップを、インナーSpacerの六角形に合わせて奥までしっかりと取り付けてください。  
 ※樹脂ナットキャップが入りにくい場合には、インナーSpacerに少量の中性洗剤を付けると入りやすくなります。(油類は使用しないでください。)

## JB ISO ステンレス ナットキャップ こだわりのハブ研磨で鏡面仕上げ! 高質クロームメッキ仕様で抜群の輝き!



**SN-8** **8穴用**  
 ■商品コード/6141498B  
 ■JANコード/4909002414982  
 ■パッケージサイズ  
 260(H)×185(W)×50(D)mm  
 ■材質/ステンレス



**SN-10** **10穴用**  
 ■商品コード/6141499B  
 ■JANコード/4909002414999  
 ■パッケージサイズ  
 260(H)185(W)×50(D)mm  
 ■材質/ステンレス



※ISOホイールナットキャップは、33mm(32.8mm)に合わせて製作しておりますので、32mmには適合いたしません。

## JB ISO スチール ナットキャップ クロームメッキ仕上げで輝き抜群!



**HN-8** **8穴用**  
 ■商品コード/8611661  
 ■JANコード/4909002116619  
 ■パッケージサイズ  
 345(H)×135(W)×52(D)mm  
 ■材質/スチール



**HN-10** **10穴用**  
 ■商品コード/8611660  
 ■JANコード/4909002116602  
 ■パッケージサイズ  
 345(H)×135(W)×52(D)mm  
 ■材質/スチール



**HN-2** **スベア用 2個入り**  
 ■商品コード/8611662  
 ■JANコード/4909002116626  
 ■パッケージサイズ  
 100(H)×105(W)×52(D)mm  
 ■材質/スチール

## JB スチール ナットキャップ クロームメッキ仕上げで輝き抜群!



**HN-6F** **フロント用 6穴用**  
 ■商品コード/8611530  
 ■JANコード/4909002021470  
 ■パッケージサイズ/200(H)×120(W)×48(D)mm  
 ■材質/スチール



**HN-8F** **フロント用 8穴用**  
 ■商品コード/8611514  
 ■JANコード/4909002021456  
 ■パッケージサイズ/260(H)×120(W)×48(D)mm  
 ■材質/スチール



**HN-6R** **リア用 6穴用**  
 ■商品コード/8611543  
 ■JANコード/4909002021487  
 ■パッケージサイズ/200(H)×120(W)×48(D)mm  
 ■材質/スチール



**HN-8R** **リア用 8穴用**  
 ■商品コード/8611527  
 ■JANコード/4909002021463  
 ■パッケージサイズ/260(H)×120(W)×48(D)mm  
 ■材質/スチール



**HN-6L** **ロング 6穴用**  
 ■商品コード/8611645  
 ■JANコード/4909002050012  
 ■パッケージサイズ/200(H)×120(W)×67(D)mm  
 ■材質/スチール



**HN-8L** **ロング 8穴用**  
 ■商品コード/8611650  
 ■JANコード/4909002050005  
 ■パッケージサイズ/260(H)×120(W)×67(D)mm  
 ■材質/スチール



# 12 ハンドルカバー

## 3Dグリップ

- 業界初の3Dグリップ採用でがっちり握れ滑りにくい!
- 独自のダイヤキルト縫製採用! ●耐久性に優れたハンドルカバー!



**業界初**  
**グリップ**

**2t車クラス**  
ML・LM

**4t~大型車クラス**  
2HS・2L

●材質/ポリ塩化ビニル・ポリウレタン



**ネイビーメタリック**

**2t車クラス ML/LM**  
■商品コード/7727422  
■JANコード/4909002274227

**4t~大型車クラス 2HS/2L**  
■商品コード/7727432  
■JANコード/4909002274326

**ブラウンメタリック**

**2t車クラス ML/LM**  
■商品コード/7727421  
■JANコード/4909002274210

**4t~大型車クラス 2HS/2L**  
■商品コード/7727431  
■JANコード/4909002274319

**シルバーメタリック**

**2t車クラス ML/LM**  
■商品コード/7727420  
■JANコード/4909002274203

**4t~大型車クラス 2HS/2L**  
■商品コード/7727430  
■JANコード/4909002274302

## ネオフィット

- ゴムリングを使わない**新構造**(特許申請中)
- 純正ハンドルが**太くならないタイプ** ●取り付け簡単

●材質/合成皮革



### ネオフィットレザー

### NEOFIT LEATHER

### ネオフィットカーボン

### NEOFIT CARBON



**パンチングレザータイプ**

**2t車クラス ML/LM**

■商品コード/7726685  
■JANコード/4967098450604

**4t~大型車クラス 2HS/2L**

■商品コード/7726686  
■JANコード/4967098450703



**カーボンレザータイプ**

**2t車クラス ML/LM**

■商品コード/7726695  
■JANコード/4967098450802

**4t~大型車クラス 2HS/2L**

■商品コード/7726696  
■JANコード/4967098450901





## ダブルステッチ

- 重厚感ある太巻きで、ハンドル操作の安定性が向上!
- 高級エナメル生地にダイヤキルトの光沢! ● 耐久性に優れたハンドルカバー!



丁寧な縫製の仕上がり  
**ステッチ**

**2t車クラス**  
ML・LM

**4t~大型車クラス**  
2HS・2L

● 材質 / ポリ塩化ビニル



**ブラック レッド**

**2t車クラス ML/LM**  
■商品コード / 7727292  
■JANコード / 4967098155905

**4t~大型車クラス 2HS/2L**  
■商品コード / 7727302  
■JANコード / 4967098156001

**ブラック ブルー**

**2t車クラス ML/LM**  
■商品コード / 7727218  
■JANコード / 4967098155950

**4t~大型車クラス 2HS/2L**  
■商品コード / 7727221  
■JANコード / 4967098156056

**ブラック シルバー**

**2t車クラス ML/LM**  
■商品コード / 7727203  
■JANコード / 4967098155998

**4t~大型車クラス 2HS/2L**  
■商品コード / 7727204  
■JANコード / 4967098156094

**ブラック ブラック**

**2t車クラス ML/LM**  
■商品コード / 7727201  
■JANコード / 4967098155943

**4t~大型車クラス 2HS/2L**  
■商品コード / 7727202  
■JANコード / 4967098156049

**ワイン レッド**

**2t車クラス ML/LM**  
■商品コード / 7727140  
■JANコード / 4967098155929

**4t~大型車クラス 2HS/2L**  
■商品コード / 7727153  
■JANコード / 4967098156025

**ネイビー ブルー**

**2t車クラス ML/LM**  
■商品コード / 7727072  
■JANコード / 4967098155967

**4t~大型車クラス 2HS/2L**  
■商品コード / 7727085  
■JANコード / 4967098156063

### ■ハンドル外径サイズ



**2t車クラス ML・LM**  
40~41 cm (外径)

**4t~大型車クラス 2HS・2L**  
45~46 cm (外径)

### ■装着手順



## Drive Master Pro

ドライブマスタープロ

サポートクッション

### トラックの長距離運転に 効果を発揮!!

## 3D立体形状ウレタンが体をしっかり支える



JB-DMP-1

首

- 首をしっかりサポート!
- シートに脱着ができるワンタッチバンド採用!

- 商品コード/7727520
- JANコード/4909002275200
- 材質/表地: ポリエステル100%  
中材: ウレタンフォーム  
裏地: ポリエステル100%
- 商品サイズ/約20(H)×30(W)cm



JB-DMP-2

腰

- 両サイドから優しくつつみこむように  
腰をしっかりサポート!

- 商品コード/7727521
- JANコード/4909002275217
- 材質/表地: ポリエステル100%  
中材: ウレタンフォーム  
裏地: ポリエステル100%
- 商品サイズ/約28(H)×48(W)cm



JB-DMP-3

座

- 体形になじむウレタン採用で、太もも〜  
ヒップまで幅広くジャストサポート!
- シートに脱着ができるワンタッチバンド採用!

- 商品コード/7727522
- JANコード/4909002275224
- 材質/表地: ポリエステル100%  
中材: ウレタンフォーム  
裏地: ポリエステル100%
- 商品サイズ/約45(H)×45(W)cm



JB-DMP-S

首 腰 座 3点セット

- 3点セットで快適性UP!  
長距離走行でも安全運転をサポート

- 商品コード/7727523
- JANコード/4909002275231
- パッケージサイズ/370(H)×450(W)×200(D)mm

**EXCITING  
TRACKER'S**







# 快適クッション

# 涼・暖・サポート

- 夏は涼しく、強力ファンがエアコンからの涼しい風を吸い込み爽やかに送風!
- 冬は暖かく、クッション内蔵のヒーターがやさしく包み込むように温めます!

1年保証

## クール&ヒートクッション<sup>W</sup>



BP-K003

BP-K004



四季を通じて快適なドライブ!

### BP-K003

- 商品コード/9894003
- JANコード/4909002940030
- 消費電力:クール時12W0.5A  
ヒート時36W1.5A
- コード長/約1.5m ■材質/ポリエステル

24v  
専用

### BP-K004

- 商品コード/9894004
- JANコード/4909002940047
- 消費電力:クール時12W1A  
ヒート時36W3A
- コード長/約1.5m ■材質/ポリエステル

12v  
専用



エアコンからの風を取込み送風!

内蔵ヒーターがシートを温めます!



切替スイッチ (涼/暖)

電源 カープラグ

強力ファン (ノイズ低減)

■製品サイズ/103cm×50cm



## クール&ヒート サポートクッション



### 腰をしっかりサポート!

- 腰が気持ちよく長時間の運転もらくらく!
- 弾力ある立体メッシュ素材でロングドライブにも最適!



腰をしっかり包み込む  
立体成型

■製品サイズ/103cm×50cm

### BP-K005

腰サポート

- 商品コード/9894005
- JANコード/4909002940054
- 消費電力:クール時12W1A  
ヒート時36W3A
- コード長:約1.4m
- 材質/ポリエステル

12v  
専用



エアコンからの風を取込み送風!

内蔵ヒーターがシートを温めます!



切替スイッチ (涼/暖)

電源 カープラグ

強力ファン (ノイズ低減)

■サーモスタート機能/現状のクッション温度から20℃上がると電源が切れ、クッション温度が5℃~10℃下がると電源がONになる。(最高温度65℃) ■ヒューズ/5A(シガープラグ内)

# 14 シートカバー・フロアマット

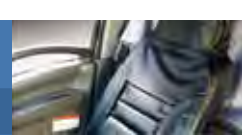

## トラック用シートカバー(汎用型)

### CA-965 ソフトレザーシートカバー フリーサイズ

- 商品コード/9610986
- JANコード/4955032117591
- 材質/表地: ポリ塩化ビニル  
中材: ポリウレタン  
裏地: ポリエステル



ソフトレザーのしなやかな質感



### CA-966 ハードレザーシートカバー フリーサイズ

- 商品コード/9610987
- JANコード/4955032117690
- 材質/表地: ポリ塩化ビニル  
中材: ポリウレタン  
裏地: ポリエステル



ハードレザーの重厚感ある質感



- 腰当てクッション付きで、ジャストフィット!
- 長時間の運転もラクラク!
- 2t、4t、大型車の運転席用!



腰当てクッション



枕一体型

枕差込式

スポーツシート

これらのシートの形状に装着出来ます。

## トラック用フロアマット(汎用型)

### M-711

#### 2tトラック用

- 商品コード/9610990
- JANコード/4955032838892



### M-712

#### 4t~大型トラック用

- 商品コード/9610991
- JANコード/4955032838991



- ヒールパッド付きで、ダメージを軽減!
- マット裏側は、滑り止め加工ですれにくい!
- 2t、4t、大型車の運転席用!



ヒールパッド



滑り止め



純正マット風の高級感ある素材

# 15 ラッシングベルト



操作性の良いバックルと、衝撃に強いベルトで大切な積荷を守る!



生産物賠償責任保険  
(PL保険)加入  
GS規格取得

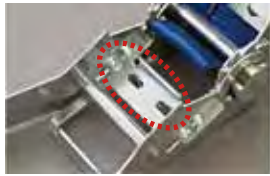

操作性抜群のダブルスプリング



反射印字で安全をアピール

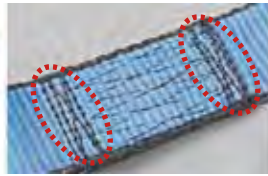

しっかりした頑丈な縫製



丸みをつけた解除レバー



荷物を守るプロテクター

## ワンピース金具

●ラチェット式バックル ●バン型車等のラッシングレールに対応



### LSR 50 ST10-30TS

- 商品コード/1980120A
- JANコード/4909002801201
- 端末金具/ワンピース金具
- 使用荷重/1,500kg
- ベルト巾/50mm
- 付属品/プロテクター、スリーブ2枚付

固定側 1m  
調整側 3m

### LSR 50 ST10-50TS

- 商品コード/1980121A
- JANコード/4909002801218
- 端末金具/ワンピース金具
- 使用荷重/1,500kg
- ベルト巾/50mm
- 付属品/プロテクター、スリーブ2枚付

固定側 1m  
調整側 5m

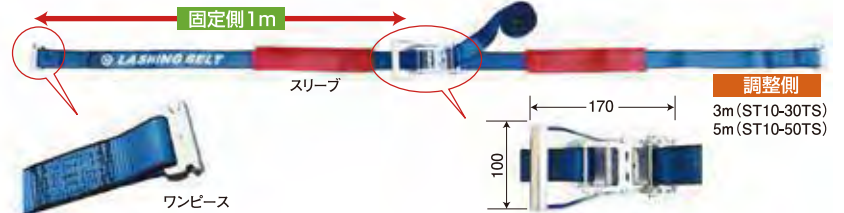

## クロスフック金具

●ラチェット式バックル ●鋼材運搬車等の重量物の固定に最適 ●床埋込式フック、引出しフック、床枠ロープフック等に対応



### LSR 50 SC10-50CS

- 商品コード/1980130A
- JANコード/4909002801300
- 端末金具/クロスフック金具
- 使用荷重/3,500kg
- ベルト巾/50mm
- 付属品/プロテクター、スリーブ2枚付

固定側 1m  
調整側 5m

### LSR 50 SC10-60CS

- 商品コード/1980131A
- JANコード/4909002801317
- 端末金具/クロスフック金具
- 使用荷重/3,500kg
- ベルト巾/50mm
- 付属品/プロテクター、スリーブ2枚付

固定側 1m  
調整側 6m

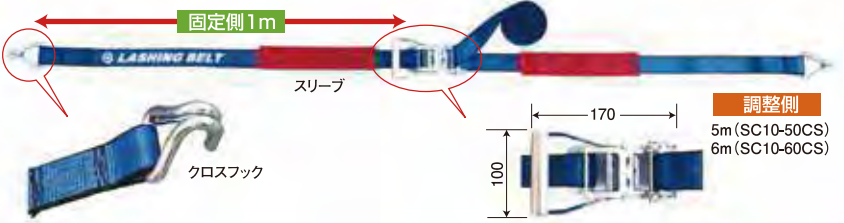

## ワンピース+クロスフック金具

●ラチェット式バックル ●ワンピース金具とクロスフック、両方の用途に使用可能



### LSR 50 STC10-50TCS

- 商品コード/1980140A
- JANコード/4909002801409
- 端末金具  
ワンピース金具+クロスフック金具
- 使用荷重  
1,500kg(ワンピース金具使用時)  
3,500kg(クロスフック使用時)
- ベルト巾/50mm
- 付属品/プロテクター、スリーブ2枚付

固定側 1m  
調整側 5m

### LSR 50 STC10-60TCS

- 商品コード/1980141A
- JANコード/4909002801416
- 端末金具  
ワンピース金具+クロスフック金具
- 使用荷重  
1,500kg(ワンピース金具使用時)  
3,500kg(クロスフック使用時)
- ベルト巾/50mm
- 付属品/プロテクター、スリーブ2枚付

固定側 1m  
調整側 6m

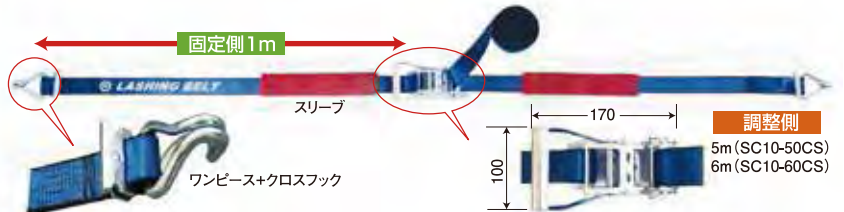

## スプリングシェード スクエアタイプ

直射日光を反射・遮断し車内の温度上昇を防ぐ!



クルッと小さく  
パツとひろがる

新改良 カドまで  
しっかり遮光!



コンパクトに丸く収納!



BP-T503

S

代表車種 N-BOX、タント など

- 商品コード/9894503
- JANコード/4909002945035
- 製品サイズ  
約600(H)×1,100~1,400(W)mm
- パッケージサイズ  
260(H)×260(W)×10(D)mm

BP-T513

M

代表車種 ルーミー、ノート など

- 商品コード/9894513
- JANコード/4909002945134
- 製品サイズ  
約700(H)×1,200~1,500(W)mm
- パッケージサイズ  
290(H)×290(W)×10(D)mm

BP-T523

L

代表車種 プリウス、アクア など

- 商品コード/9894523
- JANコード/4909002945233
- 製品サイズ  
約850(H)×1,250~1,550(W)mm
- パッケージサイズ  
340(H)×340(W)×10(D)mm

BP-T533

LL

代表車種 アルファード、ノア など

- 商品コード/9894533
- JANコード/4909002945332
- 製品サイズ  
約1,000(H)×1,300(W)~1,600mm
- パッケージサイズ  
360(H)×360(W)×10(D)mm



適合目安

■材質/ナイロン

吸盤不要・簡単装着

スプリングシェードの上部を、車のサンバイザーで止めてください。

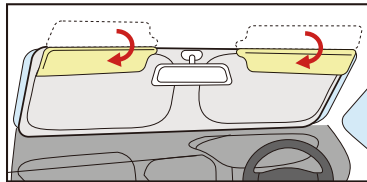

## ブラックシェード

遮光素材で車内が見えず、プライバシー保護や防犯対策にも効果!

# 遮光・断熱 UVカット

遮光素材



■材質/ポリエステル



クルッとコンパクトに  
収納!

2枚入



強力吸着!

大型吸着!

2コ入り

BP-T451

M

- 商品コード/9894451
- JANコード/4909002944519
- 製品サイズ/460(H)×550(W)mm
- パッケージサイズ  
230(H)×230(W)×10(D)mm

BP-T452

L

- 商品コード/9894452
- JANコード/4909002944526
- 製品サイズ/450(H)×700(W)mm
- パッケージサイズ  
260(H)×260(W)×10(D)mm

## 厚手コンパクトシェード



# 厚手

メッシュ素材

2枚入

厚手メッシュ素材で車外を確認でき安心!

車内の温度上昇

断熱

有害な紫外線

UVカット

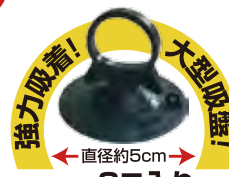

強力吸着!

大型吸着!

Sは2コ入り  
M/Lは4コ入り



■材質/ポリエステル

BP-T404

S

- 商品コード/9894404
- JANコード/4909002944045
- 製品サイズ/460(H)×400(W)mm
- パッケージサイズ/200(H)×200(W)×10(D)mm

BP-T414

M

- 商品コード/9894414
- JANコード/4909002944144
- 製品サイズ/460(H)×550(W)mm
- パッケージサイズ/230(H)×230(W)×10(D)mm

BP-T424

L

- 商品コード/9894424
- JANコード/4909002944243
- 製品サイズ/460(H)×700(W)mm
- パッケージサイズ/260(H)×260(W)×10(D)mm



## 極厚・消臭サンシェード

- 車内の温度上昇を大幅カット!
- U字カットにより、フロントガラスにある  
運転支援装置搭載車にも取付け可能!
- 消臭・抗菌仕様で、日除けと同時に清潔な車内!

U字カットで取付簡単!

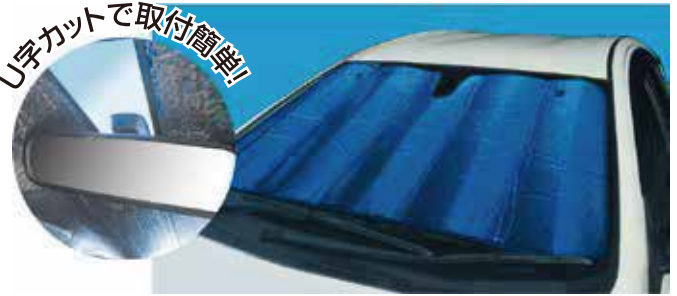

**消臭 抗菌**

**極厚**

2重構造の厚手タイプ 抜群の断熱!

2重構造 消臭 抗菌 断熱



適合目安



**BP-T353** **M**

- 商品コード/9894353
- JANコード/4909002943536
- 製品サイズ  
約610(H)×1,320(W)mm
- パッケージサイズ  
620(H)×150(W)×60(D)mm

**BP-T363** **L**

- 商品コード/9894363
- JANコード/4909002943635
- 製品サイズ  
約800(H)×1,400(W)mm
- パッケージサイズ  
810(H)×150(W)×60(D)mm

**BP-T373** **LL**

- 商品コード/9894373
- JANコード/4909002943734
- 製品サイズ  
約980(H)×1,450(W)mm
- パッケージサイズ  
990(H)×150(W)×60(D)mm

強力吸着! 大型吸盤!

直径約5cm

2コ入り

材質  
アルミニウム、パウダーコート

## オートサンシェード

- 眩しい直射日光をさえぎり車内の温度上昇を防止!
- U字カットにより、フロントガラスにある  
運転支援装置搭載車にも取付け可能!

U字カットで取付簡単!

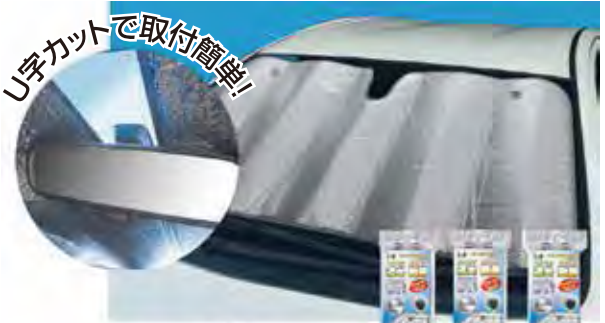

眩しい直射日光 車内の温度上昇 有害な紫外線

遮光 断熱 UVカット



適合目安

**BP-T314** **M**

- 商品コード/9894314
- JANコード/4909002943147
- 製品サイズ  
約610(H)×1,320(W)mm
- パッケージサイズ  
620(H)×150(W)×40(D)mm

**BP-T324** **L**

- 商品コード/9894324
- JANコード/4909002943246
- 製品サイズ  
約800(H)×1,400(W)mm
- パッケージサイズ  
810(H)×150(W)×40(D)mm

**BP-T334** **LL**

- 商品コード/9894334
- JANコード/4909002943345
- 製品サイズ  
約980(H)×1,450(W)mm
- パッケージサイズ  
990(H)×150(W)×40(D)mm

直径約4cm

2コ入り

材質  
アルミニウム、パウダーコート

## スペア吸盤

吸盤の破損や紛失の時に!

**BP-T343** オートサンシェード用 2個入

吸着力のあるコンパクト吸盤!

直径約4cm

- 商品コード/9894343
- JANコード/4909002029803
- 製品サイズ/約40(直径)×約30(H)mm
- パッケージサイズ  
170(H)×100(W)×35(D)mm



**BP-T344** 大型吸盤 2個入

大型吸盤でガッチリ密着!

強力吸着! 大型吸盤!

直径約5cm

- 商品コード/9894344
- JANコード/4909002943444
- 製品サイズ  
約50(直径)×約40(H)mm
- パッケージサイズ  
180(H)×65(W)×25(D)mm



※吸盤が変形している場合や吸着力が落ちてきた際は、お湯に5~6分ほど浸けて形を整えてください。

## USBポートソケット

DC12V/24V 共通

- 車内でUSB機器が充電できる!
- 乗用車から大型トラックまで使用可能!



⚠ 本製品には、USBケーブルは付属しておりません。

### BP-B002 USB3ポートソケット

**3台同時充電可能**

**急速充電機能付**  
クイックチャージ 3.0対応ポート

**USB 3ポート** 合計最大出力 **7.8A**  
最大**42w**の高出力!

通電確認用LED イルミネーション機能!

■商品コード/9895002  
■JANコード/4909002950022  
■パッケージサイズ/180(H)×80(W)×50(D)mm

### WZ-890 USB2ポートソケット デジタルインジケーター

**2台同時充電可能**

**USB 2ポート** 合計最大出力 **5.1A**

バッテリーチェッカー付き  
バッテリー電圧  
出力電圧  
出力電流  
交互に表示

■商品コード/4604890  
■JANコード/4582115368900  
■パッケージサイズ/180(H)×75(W)×39(D)mm

### WZ-892 USB2ポートソケット LEDインジケーター

**2台同時充電可能**

**USB 2ポート** 合計最大出力 **3.4A**

インジケーター機能  
充電中はインジケーターが赤色で点灯  
充電容量が約90%前後で青色に点灯

■商品コード/4604892  
■JANコード/4582115368924  
■パッケージサイズ/180(H)×75(W)×40(D)mm

### WZ-891 USB2ポートソケット フラットミニ

**2台同時充電可能**

**USB 2ポート** 合計最大出力 **3.4A**

コンパクト設計

■商品コード/4604891  
■JANコード/4582115368917  
■パッケージサイズ/180(H)×65(W)×32(D)mm

### WZ-917 USB2ポートソケット + Lightningケーブル

**2台同時充電可能**

**USB 2ポート** 合計最大出力 **2.4A**

Lightningケーブル1m 付属  
MFI APPLE認定品

■商品コード/4604917  
■JANコード/4582115369174  
■パッケージサイズ/180(H)×90(W)×40(D)mm



## 携帯用充電器

DC12V/24V 共通

- 車内でスマホ・タブレットが充電できる!
- 乗用車から大型トラックまで使用可能!



### BP-B001 USB Type-C充電器

**Type-C** 最大出力 **3.2A**

ストレートケーブル 約1m

LED通電ランプ機能!

■商品コード/9895001  
■JANコード/4909002950015  
■パッケージサイズ/180(H)×80(W)×50(D)mm

### WZ-916 マイクロUSB充電器

**マイクロUSB** 最大出力 **1.2A**

カールコード 約90cm

LED通電ランプ機能!

■商品コード/4604916  
■JANコード/4582115369167  
■パッケージサイズ/180(H)×75(W)×27(D)mm

## DC/USBポートソケット

DC12V/24V 共通

- 車内でDC電源、USB機器が使える!
- 乗用車から大型トラックまで使用可能!



### JB-O11 2WAY WソケットUSB付



2台同時充電可能

USB 2ポート DC 2ソケット

360度回転 LED通電ランプ機能!

USB 合計出力 3.1A (2.1A+1.0A)

合計最大電流 10A (定格8A)



- DCソケット/入力電圧12V⇒出力電圧12V  
入力電圧24V⇒出力電圧24V

■商品コード/9893450

■JANコード/4909002934503

■パッケージサイズ/180(H)×118(W)×45(D)mm

シガープラグ10Aヒューズ

### JB-O13 2WAY ダイレクトソケットUSB付



首振り角度調整(90度)

LED通電ランプ機能!

2台同時充電可能

USB 2ポート DC 2ソケット

USB 合計出力 4.8A (2.4A+2.4A)

合計最大電流 10A (定格8A)



- DCソケット/入力電圧12V⇒出力電圧12V  
入力電圧24V⇒出力電圧24V

■商品コード/9893470

■JANコード/4909002934701

■パッケージサイズ/180(H)×120(W)×60(D)mm

シガープラグ10Aヒューズ

# 19 インバーター・コンバーター

## AC/DC インバーター

1年保証

車内で家庭用コンセント、USB機器が使える

※本製品のAC100V出力は短形波です。

### JB-O12 ミニ3WAY 電源インバーター DC24V専用

DC24V DC電源 ×1	合計最大電流 10A (定格8A)	3.1A(合計) USB電源 ×2	USB合計出力 3.1A (2.1A+1.0A)	AC100V AC電源 ×1	瞬間最大出力 150W (定格120W)
---------------	-------------------	-------------------	--------------------------	----------------	----------------------



ブルーイルミネーション機能!

- DCソケット/入力電圧24V⇒出力電圧24V

■商品コード/9893460

■JANコード/4909002934602 ■パッケージサイズ/180(H)×160(W)×40(D)mm

シガープラグ10Aヒューズ

### JB-O14 ミニ3WAY 電源インバーター DC12V専用

DC12V DC電源 ×1	合計最大電流 10A (定格8A)	3.1A(合計) USB電源 ×2	USB合計出力 3.1A (2.1A+1.0A)	AC100V AC電源 ×1	瞬間最大出力 150W (定格120W)
---------------	-------------------	-------------------	--------------------------	----------------	----------------------



ブルーイルミネーション機能!

- DCソケット/入力電圧12V⇒出力電圧12V

■商品コード/9893480

■JANコード/4909002934800 ■パッケージサイズ/180(H)×160(W)×40(D)mm

シガープラグ10Aヒューズ

## DC/DC コンバーター

1年保証

24V車で12Vのカー用品とUSB機器が使える

### JB-10B ミニDC/DCコンバーター DC24V専用

DC12V DC電源 ×2	合計最大電流 10A (定格8A)	3.1A(合計) USB電源 ×2	USB合計出力 3.1A (2.1A+1.0A)
---------------	-------------------	-------------------	--------------------------



ブルーイルミネーション機能!

- DCソケット/入力電圧24V⇒出力電圧12V

- USBポート/入力電圧24V⇒出力電圧5V

■商品コード/9893400B

■JANコード/4909002934015

■パッケージサイズ 180(H)×160(W)×40(D)mm

シガープラグ10Aヒューズ

## 5種類の安全保護回路を搭載



保護回路作動時は  
レッドイルミネーションに  
変わりお知らせします。

### ①低電圧入力保護回路

バッテリーの電圧が20V以下(24V車)、10V以下(12V車)まで低下している状態で接続した場合、電源をカットします。

### ②高電圧入力保護回路

本製品に異常な高電圧30V以上(24V車)15V以上(12V車)が入力された場合、通電をカットします。

### ③出力過負荷保護回路

接続した機器が本製品の定格出力10Aを超えた場合、通電をカットします。

### ④出力短絡保護回路

短絡(ショート)した機器が接続された場合、通電をカットします。

### ⑤高温保護回路

ケース内の基板温度が異常に上昇(65℃以上)すると、通電をカットします。

雨・風・雪・ホコリ・紫外線から  
**タイヤを保護!!**

**タイヤカバー** 保管・収納

簡単で便利なうれしい機能!



適合目安

### BP-C901 **S**

- 商品コード/9894901
- JANコード/4909002949019
- パッケージサイズ  
295(H)×250(W)×20mm(D)
- 商品サイズ  
直径 約**65cm**×高さ 約**80cm**

### BP-C902 **M**

- 商品コード/9894902
- JANコード/4909002949026
- パッケージサイズ  
295(H)×250(W)×20mm(D)
- 商品サイズ  
直径 約**75cm**×高さ 約**60cm**

### BP-C903 **L**

- 商品コード/9894903
- JANコード/4909002949033
- パッケージサイズ  
295(H)×250(W)×20mm(D)
- 商品サイズ  
直径 約**80cm**×高さ 約**120cm**

■材質/タイヤカバー・袋：ポリエステル  
ヒモ：ナイロン  
ストッパー：ポリプロピレン  
※撥水加工を施しておりますが、完全防水ではありません。  
直接雨のあたる場所へ置かないでください。  
※保管時は、袋の口を下にして保管してください。



乗用車やトラックのタイヤに充填できる!

High Pressure  
Foot Pump Single



### BP-S151 高圧フットポンプ シングル

- 商品コード/9894151
- JANコード/4909002941518
- パッケージサイズ/115(H)×315(W)×100mm(D)
- 製品サイズ/縦113×横303×奥95mm  
※使用時最大高260mm  
※測定誤差±10kPa以内

開閉式台座で  
抜群の安定感!



米・英・仏式の自転車バルブに対応



競技用ボール・レジャー用品

- 各アダプター(米式)
- 各種タイヤ(米式)
- 各種タイヤ(英式・仏式)

※車種やタイヤの種類により一部  
充填できない場合があります。

最高圧力  
約**800kPa**

※本製品のゲージ表示は700kPaです。

便利な付属品も充実!



自動車タイヤからレジャー用品まで各種アダプターで幅広く対応!!





●絶縁フィルム加工でコードの腐食・劣化を防止! ●性能を保ちながら軽量化に成功!

**G-66** 12v



**50A**  
**3.0m**  
絶縁フルカバー  
ハイブリッド車対応

■商品コード/6878766 ■芯線材質/アルミ線に銅メッキ  
■JANコード/4905534112051 ■ケーブル直径/φ6.6

**G-67** 12v



**80A**  
**3.5m**  
絶縁フルカバー  
ハイブリッド車対応

■商品コード/6878767 ■芯線材質/アルミ線に銅メッキ  
■JANコード/4905534112068 ■ケーブル直径/φ7.2

**G-68** 12v 24v



**100A**  
**3.5m**  
絶縁フルカバー  
ハイブリッド車対応

■商品コード/6878768 ■芯線材質/アルミ線に銅メッキ  
■JANコード/4905534112075 ■ケーブル直径/φ7.4

**G-69** 12v 24v



**100A**  
**5.0m**  
絶縁フルカバー  
ハイブリッド車対応

■商品コード/6878769 ■芯線材質/アルミ線に銅メッキ  
■JANコード/4905534112082 ■ケーブル直径/φ8.4

**G-97** 12v 24v



**120A**  
**5.0m**  
絶縁フルカバー

■商品コード/6878797 ■芯線材質/アルミ線に銅メッキ  
■JANコード/4905534112365 ■ケーブル直径/φ11.3

**G-98** 12v 24v



**200A**  
**5.0m**  
絶縁フルカバー

■商品コード/6878798 ■芯線材質/純銅  
■JANコード/4905534112372 ■ケーブル直径/φ11.3

**G-99** 12v 24v



**300A**  
**5.0m**  
絶縁フルカバー

■商品コード/6878799 ■芯線材質/純銅  
■JANコード/4905534112389 ■ケーブル直径/φ13.0

**ブースターケーブルのつなぎ方**

**故障車**のボディーアース ①から④の順番でケーブルを接続してください。  
※外す際は逆の手順で行ってください。

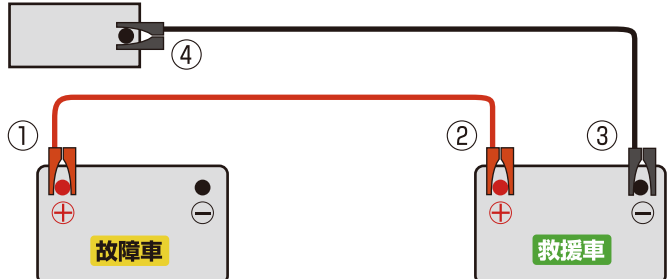

## ブースターケーブルの選び方

※ブースターケーブルには容量の種類がありますので、車に合ったブースターケーブルをお選びください。

※バッテリー容量に対して、容量の小さいブースターケーブルを使用すると、エンジンが始動しないほか、ケーブルやクリップが発熱、溶解して危険です。また、バッテリーの状態によってはエンジンが始動できない場合もあります。

バッテリーの表記を確認します。 → 例 **80 D 23 L**  
性能ランク サイズ 長さ 端子の位置

●性能ランクの数字に1.6をかけた数値がバッテリーに必要な電流値(A)です。  
●80×1.6=128(A)となりますので、128(A)以上の性能があるブースターケーブルをご使用ください。

# MEMO

JIB

# MEMO

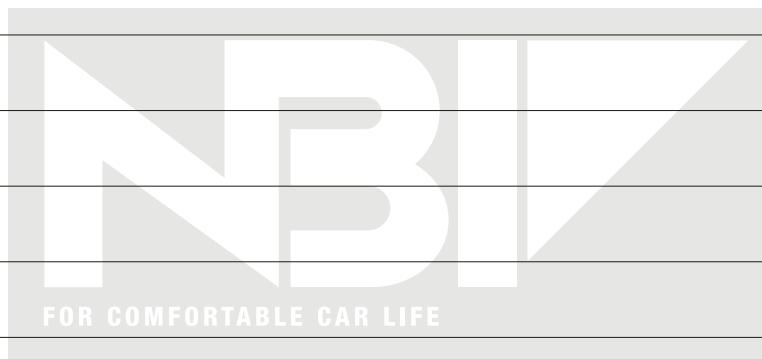



URL <http://www.nihonbody.com>

本社・大阪支店	〒553-0003 大阪市福島区福島3丁目3番7号	TEL 06(6458)5151(代)	FAX 06(6458)5175
神戸ボデー事業部	〒651-1516 神戸市北区赤松台1丁目2番32号	TEL 078(986)0555(代)	FAX 078(986)0556
東京支社	〒240-0025 横浜市保土ヶ谷区狩場町281番地	TEL 045(715)1211(代)	FAX 045(715)1220
西日本支社	〒823-0014 福岡県宮若市下有木11番15	TEL 0949(33)3000(代)	FAX 0949(33)3008
北関東支店	〒379-2206 群馬県伊勢崎市香林町1丁目176番地	TEL 0270(63)1811(代)	FAX 0270(63)5600
北海道支店	〒061-3241 北海道石狩市新港西1丁目711番地3	TEL 0133(73)0234(代)	FAX 0133(73)6868
中部支店	〒509-5127 岐阜県土岐市土岐ヶ丘4丁目6番地5	TEL 0572(54)0080(代)	FAX 0572(54)0022



ISO9001  
認証取得企業

- このカタログに掲載されている商品の仕様は、予告なく変更する場合があります。
- 商品の性能に関する数値(明るさ、サイズ等)は測定値であり、商品を保証するものではありません。
- 実際の製品とカタログ掲載の画像は、印刷のため実際の製品とは異なる場合があります。