

3 工具箱

| (ページ) | (中分類) | (小分類) | (総合カタログ) |
|-------|-------|-------------------|----------|
| 1 | 工具箱 | ボンデ 工具箱 (鉄製) | 3-18 |
| 2 | | ステンレス 工具箱 ① | 3-19 |
| 3 | | ステンレス 工具箱 ② | 3-20 |
| 4 | | ステンレス 工具箱 ③ | 3-21 |
| 5 | | FRP 工具箱 ① | 3-22 |
| 6 | | FRP 工具箱 ② / 木製工具箱 | 3-23 |
| 7 | | 工具箱ステー、工具箱キャッチ | 3-24 |

ボンデ工具箱(鉄製)

| | |
|------|---------------|
| 本体材質 | ボンデ鋼板 0.8t |
| 蝶番材質 | SUS430 ステンレス製 |

■A型



■B型



■C型

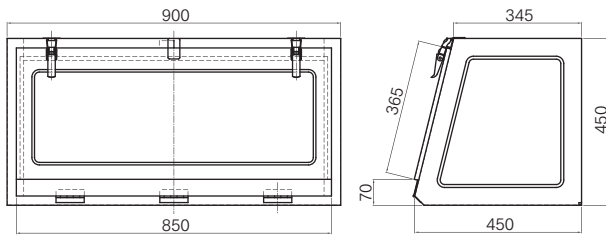

| コードNO | 商品名 | 重量kg |
|---------|-------------------|------|
| 2719027 | 工具箱 KK-900A (ボンデ) | 13.0 |

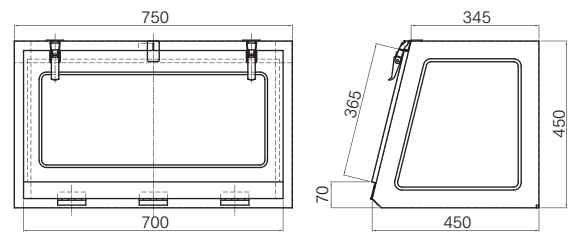

| コードNO | 商品名 | 重量kg |
|---------|-------------------|------|
| 2740054 | 工具箱 KK-750A (ボンデ) | 11.6 |

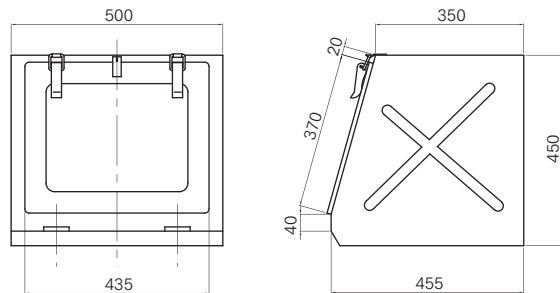

| コードNO | 商品名 | 重量kg |
|---------|-------------------|------|
| 2715005 | 工具箱 KK-500A (ボンデ) | 8.6 |

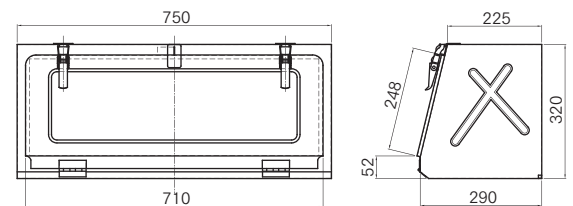

| コードNO | 商品名 | 重量kg |
|---------|-------------------|------|
| 2740067 | 工具箱 KK-750B (ボンデ) | 7.4 |

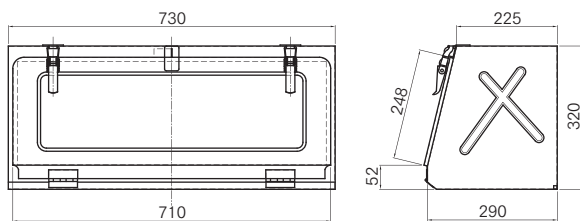

| コードNO | 商品名 | 重量kg |
|---------|-------------------|------|
| 2727307 | 工具箱 KK-730B (ボンデ) | 7.3 |

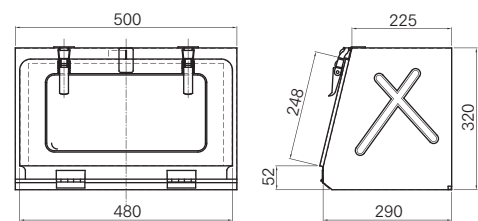

| コードNO | 商品名 | 重量kg |
|---------|-------------------|------|
| 2725008 | 工具箱 KK-500B (ボンデ) | 5.4 |

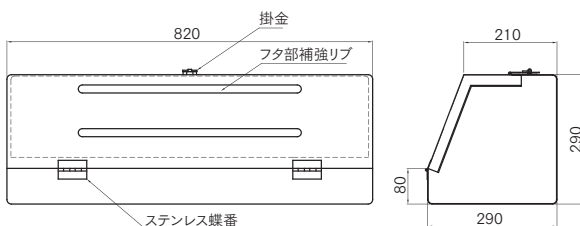

| コードNO | 商品名 | 重量kg |
|---------|-------------------|------|
| 2740012 | 工具箱 KK-820C (ボンデ) | 6.9 |

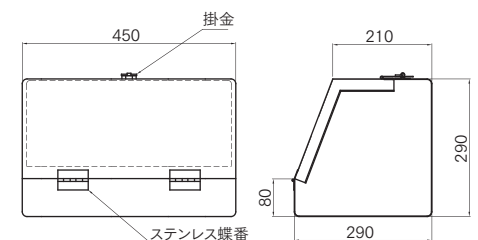

| コードNO | 商品名 | 重量kg |
|---------|-------------------|------|
| 2744555 | 工具箱 KK-450C (ボンデ) | 4.4 |

荷台用部品

荷台用補助部品

フェンダー・工具箱・タンク・タイヤハンガー

バンディング部材 (アルミ・オリ材含む)

バンディング部品

荷役部品

ランプ・電装部品

保安部品

補修部品

ダンプ部品

導風板

素材

ステンレス工具箱①

| | | | |
|------|-----------------------------------|--------|--------|
| 本体材質 | 「SUS304仕様」と「ステンレス中間鋼種仕様」の2種類あります。 | | |
| 蝶番材質 | SUS304 | キャッチ材質 | SUS304 |

※本体板厚0.8t フタ板厚1.0t



■FTタイプ

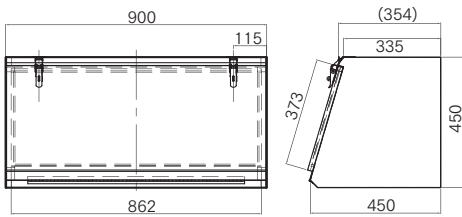

| コードNO | 商品名 | 材質 | 重量kg |
|---------|-------------------|--------|------|
| 2750660 | ステンレス工具箱 HKK-900A | SUS304 | 13.0 |
| 2750650 | ステンレス工具箱 HKK-900A | 中間鋼種 | 12.5 |

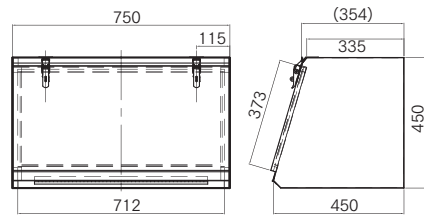

| コードNO | 商品名 | 材質 | 重量kg |
|---------|-------------------|--------|------|
| 2750661 | ステンレス工具箱 HKK-750A | SUS304 | 11.4 |
| 2750651 | ステンレス工具箱 HKK-750A | 中間鋼種 | 11.1 |

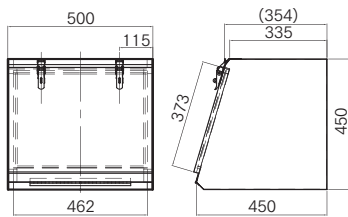

| コードNO | 商品名 | 材質 | 重量kg |
|---------|-------------------|--------|------|
| 2750667 | ステンレス工具箱 HKK-500A | SUS304 | 8.6 |
| 2750657 | ステンレス工具箱 HKK-500A | 中間鋼種 | 8.3 |

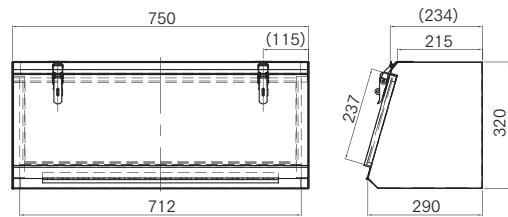

| コードNO | 商品名 | 材質 | 重量kg |
|---------|-------------------|--------|------|
| 2750663 | ステンレス工具箱 HKK-750B | SUS304 | 7.5 |
| 2750653 | ステンレス工具箱 HKK-750B | 中間鋼種 | 7.3 |

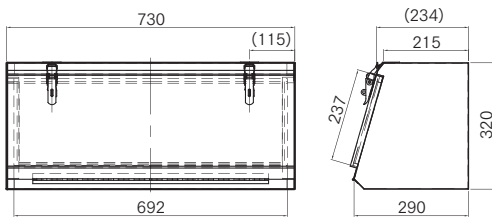

| コードNO | 商品名 | 材質 | 重量kg |
|---------|-------------------|--------|------|
| 2750664 | ステンレス工具箱 HKK-730B | SUS304 | 7.4 |
| 2750654 | ステンレス工具箱 HKK-730B | 中間鋼種 | 7.2 |

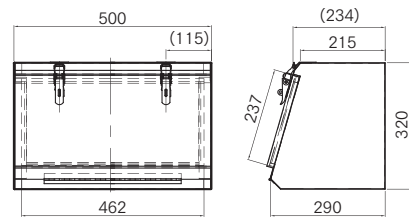

| コードNO | 商品名 | 材質 | 重量kg |
|---------|-------------------|--------|------|
| 2750666 | ステンレス工具箱 HKK-500B | SUS304 | 5.5 |
| 2750656 | ステンレス工具箱 HKK-500B | 中間鋼種 | 5.3 |

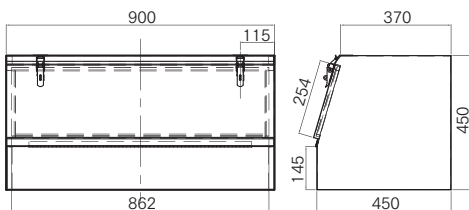

| コードNO | 商品名 | 材質 | 重量kg |
|---------|------------------|--------|------|
| 2750668 | ステンレス工具箱 HFT-900 | SUS304 | 13.0 |
| 2750658 | ステンレス工具箱 HFT-900 | 中間鋼種 | 12.5 |

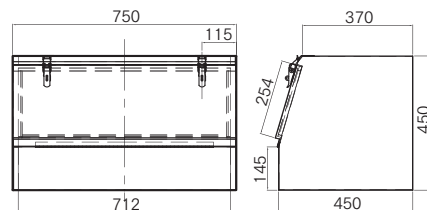

| コードNO | 商品名 | 材質 | 重量kg |
|---------|------------------|--------|------|
| 2750669 | ステンレス工具箱 HFT-750 | SUS304 | 11.8 |
| 2750659 | ステンレス工具箱 HFT-750 | 中間鋼種 | 11.3 |

荷台用部品

荷台用補助部品

フェンダー・工具箱・タンク・タイヤハンガー

バンディング部材
（アルミ・ポリ素材含む）

バンディング部品

荷役部品

ランプ・電装部品

保安部品

補修部品

ダンク部品

導風板

素材

ステンレス工具箱②

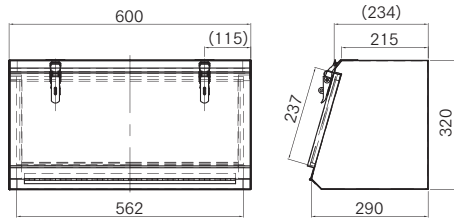

| コードNO | 商品名 | 材質 | 重量kg |
|---------|-------------------|--------|------|
| 2750665 | ステンレス工具箱 HKK-600B | SUS304 | 6.4 |

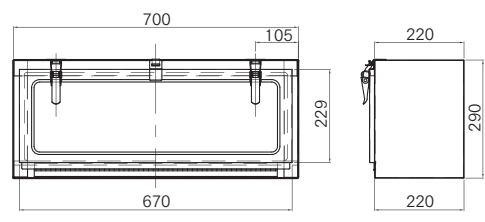

| コードNO | 商品名 | 材質 | 重量kg |
|---------|-------------------|--------|------|
| 2750649 | ステンレス工具箱 HKS-700L | SUS304 | 6.0 |

スライドオープン工具箱(ステンレス製)

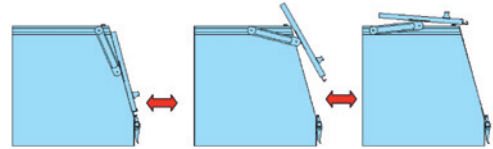

※本体・フタ 材質・・・(ステンレス中間鋼種)

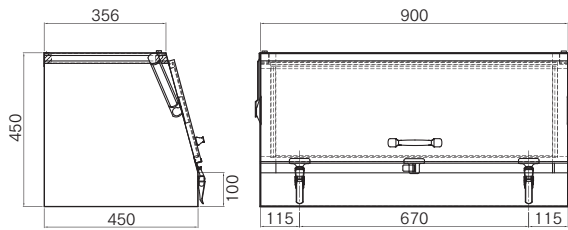

| コードNO | 商品名 | 材質 | 重量kg |
|---------|------------------------|------|------|
| 2751035 | ステンレス スライドオープン工具箱 900A | 中間鋼種 | 13.8 |

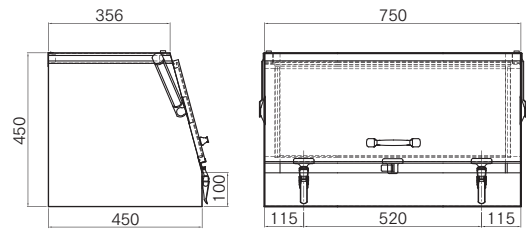

| コードNO | 商品名 | 材質 | 重量kg |
|---------|------------------------|------|------|
| 2751036 | ステンレス スライドオープン工具箱 750A | 中間鋼種 | 12.3 |

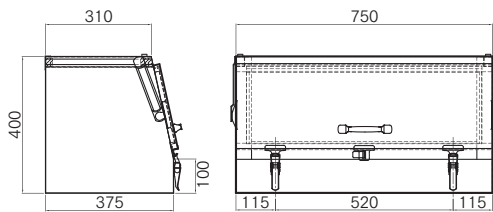

| コードNO | 商品名 | 材質 | 重量kg |
|---------|------------------------|------|------|
| 2751037 | ステンレス スライドオープン工具箱 750F | 中間鋼種 | 10.5 |

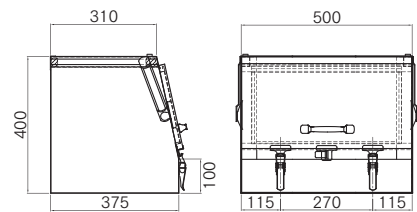

| コードNO | 商品名 | 材質 | 重量kg |
|---------|------------------------|------|------|
| 2751038 | ステンレス スライドオープン工具箱 500F | 中間鋼種 | 7.8 |

スライド扉 工具箱 (ステンレス SUS304)

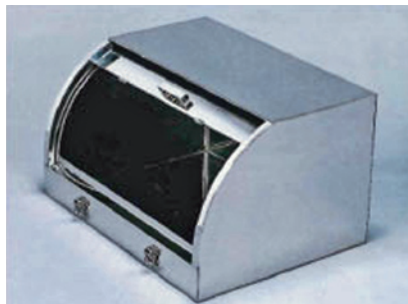

| コードNO | 商品名 | 材質 | 重量kg |
|---------|-------------------|----------|------|
| 2751027 | スライド扉工具箱 SSK-900R | (SUS304) | 15.0 |

| コードNO | 商品名 | 材質 | 重量kg |
|---------|-------------------|----------|------|
| 2751030 | スライド扉工具箱 SSK-750R | (SUS304) | 13.5 |

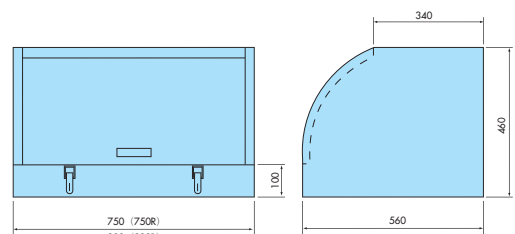

荷台用部品

荷台用補助部品

フェンダー・工具箱・タンク・タイヤハンガー

バンウイング部材 (アルミ・オリ材含む)

バンウイング部品

荷役部品

ランプ・電装部品

保安部品

補修部品

ダンプ部品

導風板

素材

ステンレス工具箱③

スイングハッチ工具箱(ステンレス製)・アイワークス

※本体・フタ 材質 (ステンレス SUS304) 本体0.8t フタ0.9t

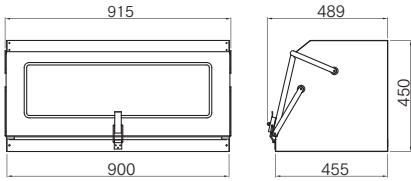

| コードNO | 商品名 | 材質 | 重量kg |
|---------|-------------------|-----------|------|
| 6962663 | スイングハッチ工具箱 TB-90L | ステンレス 304 | 14.4 |

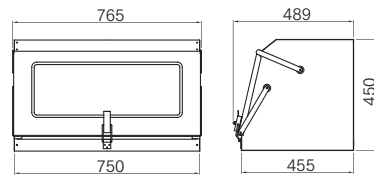

| コードNO | 商品名 | 材質 | 重量kg |
|---------|-------------------|-----------|------|
| 6962664 | スイングハッチ工具箱 TB-75L | ステンレス 304 | 12.6 |

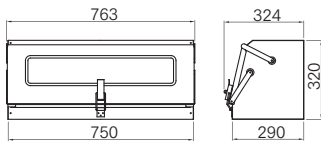

| コードNO | 商品名 | 材質 | 重量kg |
|---------|-------------------|-----------|------|
| 6962665 | スイングハッチ工具箱 TB-75S | ステンレス 304 | 8.2 |

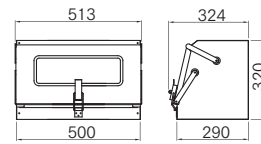

| コードNO | 商品名 | 材質 | 重量kg |
|---------|-------------------|-----------|------|
| 6962666 | スイングハッチ工具箱 TB-50S | ステンレス 304 | 6.1 |

参考:扉オープン時の飛出し寸法

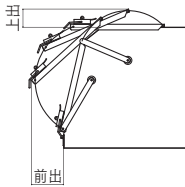

| コードNO | 前方飛出し寸法 | 上方飛出し寸法 |
|--------|---------|---------|
| TB-90L | 123 | 68 |
| TB-75L | 123 | 68 |
| TB-75S | 84 | 54 |
| TB-50S | 84 | 54 |

ステンレス角型BOX

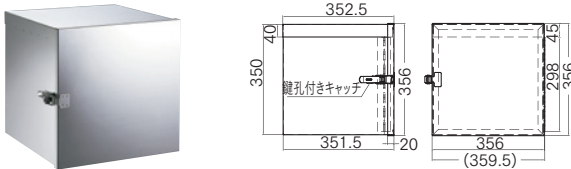

| コードNO | 商品名 | 材質 | 重量kg |
|---------|----------------|-----------|------|
| 2705350 | ステンレス 350角型BOX | ステンレス 304 | 6.7 |

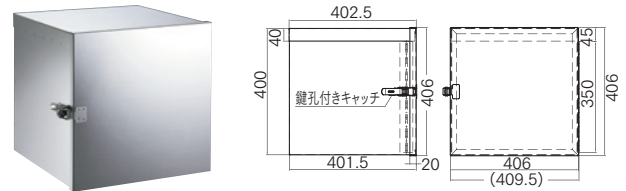

| コードNO | 商品名 | 材質 | 重量kg |
|---------|----------------|-----------|------|
| 2705400 | ステンレス 400角型BOX | ステンレス 304 | 8.6 |

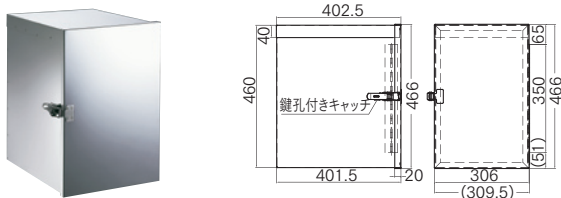

| コードNO | 商品名 | 材質 | 重量kg |
|---------|----------------|-----------|------|
| 2705460 | ステンレス 縦型 角型BOX | ステンレス 304 | 8.0 |

角型BOX用ステー ステー横根太取付BKT

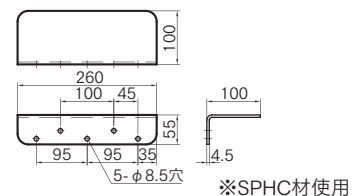

※SPHC材使用

| コードNO | 商品名 | 重量kg |
|---------|--------------|------|
| 2706200 | ステー 横根太取付BKT | 1.3 |

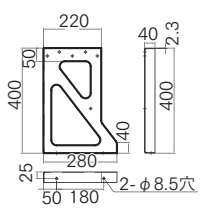

※ZAM材使用
※本図は左用を示す

| コードNO | 商品名 | 重量kg |
|---------|-------------|------|
| 2706350 | ステー 350型用 R | 1.5 |
| 2706351 | ステー 350型用 L | 1.5 |

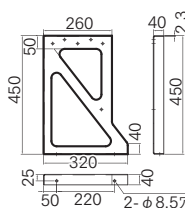

※ZAM材使用
※本図は左用を示す

| コードNO | 商品名 | 重量kg |
|---------|-------------|------|
| 2706400 | ステー 400型用 R | 1.8 |
| 2706401 | ステー 400型用 L | 1.8 |

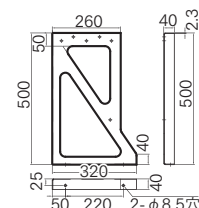

※ZAM材使用
※本図は左用を示す

| コードNO | 商品名 | 重量kg |
|---------|-----------|------|
| 2706460 | ステー 縦型用 R | 1.9 |
| 2706461 | ステー 縦型用 L | 1.9 |

FRP工具箱①

黒



白

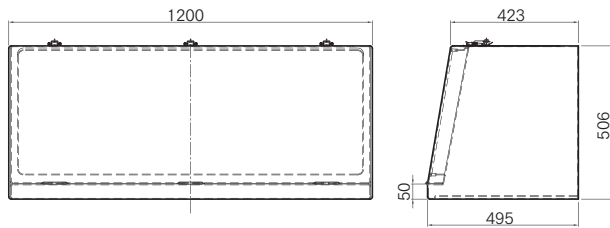

| コードNO | 商品名 | 色 | 重量kg |
|----------|-----------------|---|------|
| 2719770F | FRP工具箱 NPF-1200 | 黒 | 17.0 |
| 2719771F | FRP工具箱 NPF-1200 | 白 | 17.0 |

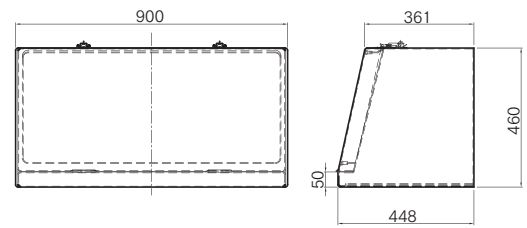

| コードNO | 商品名 | 色 | 重量kg |
|----------|----------------|---|------|
| 2719772F | FRP工具箱 NPF-900 | 黒 | 11.0 |
| 2719773F | FRP工具箱 NPF-900 | 白 | 11.0 |

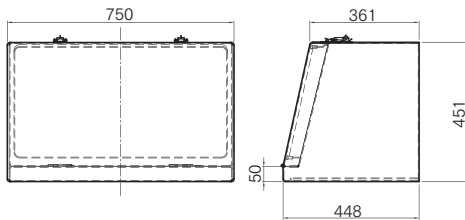

| コードNO | 商品名 | 色 | 重量kg |
|----------|-----------------|---|------|
| 2719782F | FRP工具箱 NPF-750A | 黒 | 9.8 |
| 2719783F | FRP工具箱 NPF-750A | 白 | 9.8 |

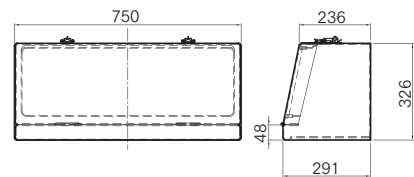

| コードNO | 商品名 | 色 | 重量kg |
|----------|-----------------|---|------|
| 2719776F | FRP工具箱 NPF-750B | 黒 | 6.5 |
| 2719777F | FRP工具箱 NPF-750B | 白 | 6.5 |

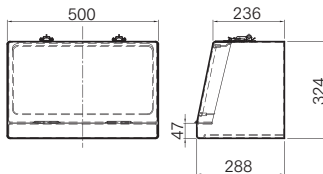

| コードNO | 商品名 | 色 | 重量kg |
|----------|----------------|---|------|
| 2719778F | FRP工具箱 NPF-500 | 黒 | 4.7 |
| 2719779F | FRP工具箱 NPF-500 | 白 | 4.7 |

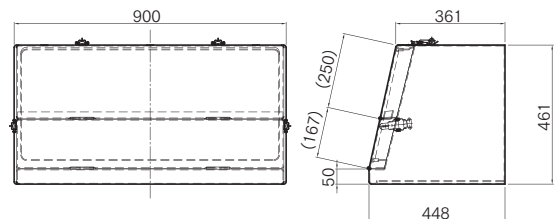

| コードNO | 商品名 | 色 | 重量kg |
|----------|--------------------|---|------|
| 2719780F | FRP工具箱 NPF-900 2枚蓋 | 黒 | 11.1 |
| 2719781F | FRP工具箱 NPF-900 2枚蓋 | 白 | 11.1 |

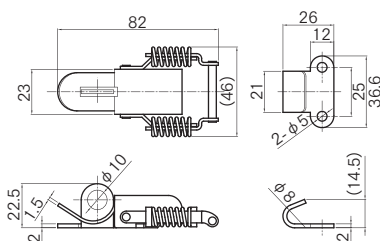

※SUS304 ステンレス製

| コードNO | 商品名 | 重量kg |
|---------|-------------------------|-------|
| 2719785 | FRP工具箱 NPF用 工具箱キャッチ(受付) | 0.077 |

注)FRP工具箱はハンドレーアップ工法で製作しているため、製品の仕上り寸法に関しては、±3mm~5mmの交差を見えています。製品重量につきましても、±0.5kg~1.0kgの誤差が生じますのでご理解のほどお願いいたします。

荷台用部品

荷台用補助部品

フェンダー・工具箱・タンク・タイヤハンガー

バン・ウイング部材 (アルミ・オリア材含む)

バン・ウイング部品

荷役部品

ランプ・電装部品

保安部品

補修部品

ランプ部品

導風板

素材

FRP工具箱②・木製工具箱

FRP工具箱

※日邦産業

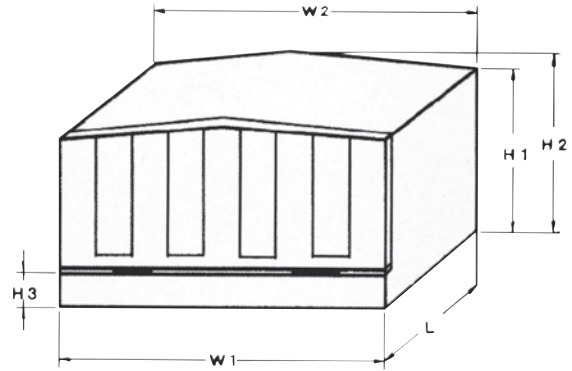

| 商品コード | 商品名 | | | W1 | W2 | H1 | H2 | H3 | L | 重量kg | |
|---------|--------|----|-------|----|------|------|-----|-------|-----|------|------|
| 2719616 | FRP工具箱 | 日邦 | 1200型 | 白 | 1200 | 1230 | 500 | (525) | 120 | 500 | 21.0 |
| 2719629 | 〃 | 〃 | 900型 | 〃 | 900 | 925 | 450 | (475) | 100 | 450 | 11.5 |
| | 〃 | 〃 | 800型 | 〃 | 790 | 800 | 310 | (325) | 50 | 290 | 8.5 |
| 2719632 | 〃 | 〃 | 730型 | 〃 | 730 | 750 | 390 | (420) | 50 | 350 | 7.5 |
| 2719645 | 〃 | 〃 | 600型 | 〃 | 600 | 615 | 370 | (410) | 50 | 350 | 6.8 |
| 2719658 | 〃 | 〃 | 500型 | 〃 | 500 | 515 | 310 | (325) | 50 | 290 | 5.5 |
| 2719700 | 〃 | 〃 | 1200型 | 黒 | 1200 | 1230 | 500 | (525) | 120 | 500 | 21.0 |
| 2719690 | 〃 | 〃 | 900型 | 〃 | 900 | 925 | 450 | (475) | 100 | 450 | 11.5 |
| | 〃 | 〃 | 800型 | 〃 | 790 | 800 | 310 | (325) | 50 | 290 | 8.5 |
| 2719687 | 〃 | 〃 | 730型 | 〃 | 730 | 750 | 390 | (420) | 50 | 350 | 7.5 |
| 2719674 | 〃 | 〃 | 600型 | 〃 | 600 | 615 | 370 | (410) | 50 | 350 | 6.8 |
| 2719661 | 〃 | 〃 | 500型 | 〃 | 500 | 515 | 310 | (325) | 50 | 290 | 5.5 |

木製工具箱

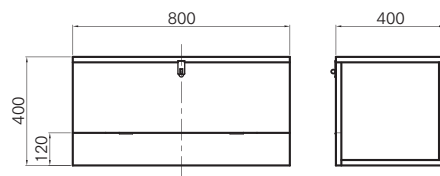
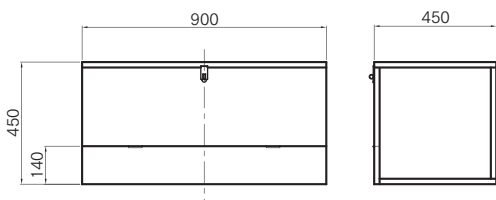

| コードNO | 商品名 | 重量kg |
|---------|------------|------|
| 2711290 | 木製工具箱 900型 | 18.3 |

| コードNO | 商品名 | 重量kg |
|---------|------------|------|
| 2711287 | 木製工具箱 800型 | 14.8 |

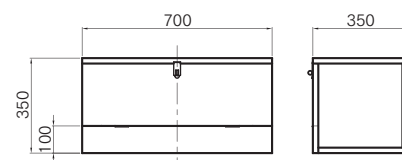
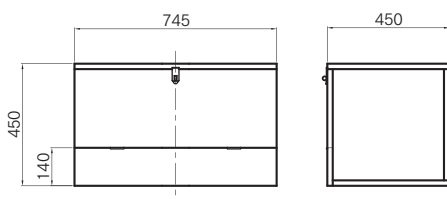

| コードNO | 商品名 | 重量kg |
|---------|------------|------|
| 2711293 | 木製工具箱 745型 | 15.2 |

| コードNO | 商品名 | 重量kg |
|---------|------------|------|
| 2711274 | 木製工具箱 700型 | 13.0 |

荷台用部品

荷台用補助部品

フェンダー・工具箱・タンク・タイヤハンガー

バン・ウイング部品
アルミ・ポリ素材

バン・ウイング部品

荷役部品

ランプ・電装部品

保安部品

補修部品

ダンプ部品

導風板

素材

工具箱ステー、工具箱キャッチ



| | |
|----|-------|
| 材質 | SS400 |
| 表面 | 生地 |

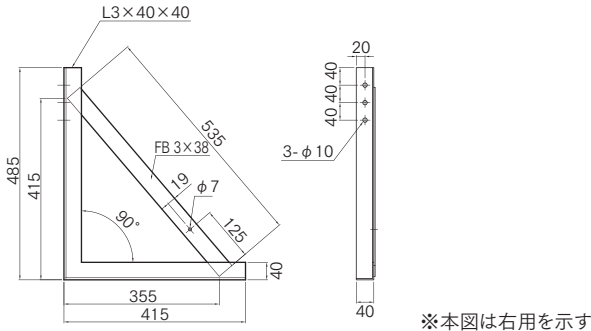

| コードNO | 商品名 | 重量kg |
|---------|-------------|------|
| 2710030 | 工具箱ステー A型 右 | 1.8 |
| 2710032 | 工具箱ステー A型 左 | 1.8 |

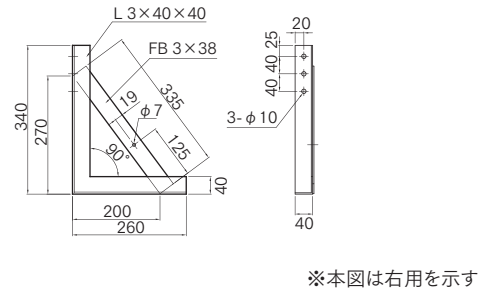

| コードNO | 商品名 | 重量kg |
|---------|-------------|------|
| 2720030 | 工具箱ステー B型 右 | 1.2 |
| 2720032 | 工具箱ステー B型 左 | 1.2 |

工具箱キャッチ

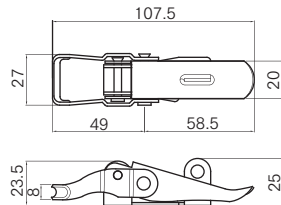

| コードNO | 商品名 | 材質 | 重量kg |
|---------|----------------|----------|-------|
| 2750645 | 工具箱キャッチ本体 HKK用 | ステンレス304 | 0.065 |

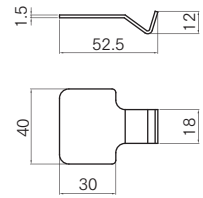
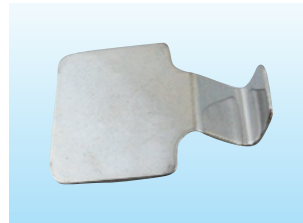

| コードNO | 商品名 | 材質 | 重量kg |
|---------|---------------|----------|-------|
| 2750646 | 工具箱キャッチ受 HKK用 | ステンレス304 | 0.020 |

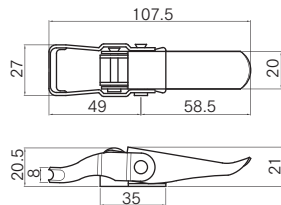

| コードNO | 商品名 | 材質 | 重量kg |
|---------|----------------|----------|-------|
| 2750672 | 工具箱キャッチ本体 STD型 | ステンレス304 | 0.058 |
| 2711012 | 工具箱キャッチ本体 STD型 | 鉄・SPHC | 0.060 |

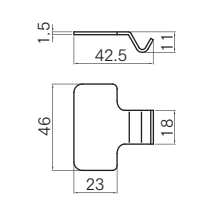
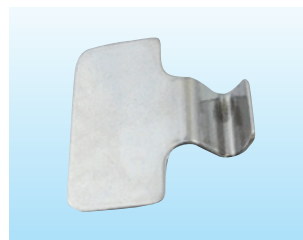

| コードNO | 商品名 | 材質 | 重量kg |
|---------|---------------|----------|-------|
| 2750673 | 工具箱キャッチ受 STD型 | ステンレス304 | 0.017 |

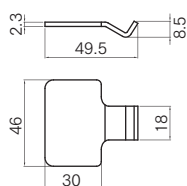
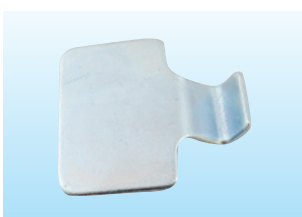

| コードNO | 商品名 | 材質 | 重量kg |
|---------|---------------|---------------|-------|
| 2711030 | 工具箱キャッチ受 STD型 | (鉄・SPHC) 2.3t | 0.031 |

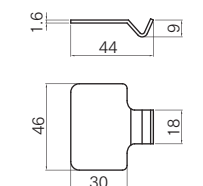
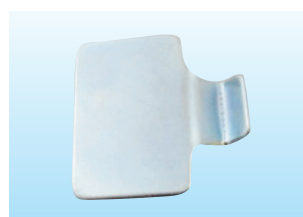

| コードNO | 商品名 | 材質 | 重量kg |
|---------|---------------|---------------|-------|
| 2711025 | 工具箱キャッチ受 STD型 | (鉄・SPHC) 1.6t | 0.022 |

荷台用部品

荷台用補助部品

フェンダー・工具箱・タンク・タイヤハンガー

バンディング部材 (アルミ・オリア材含む)

バンディング部品

荷役部品

ランプ・電装部品

保安部品

補修部品

ランプ部品

導風板

素材