

5

バン・ウイング部品 ②

(ページ)	(中分類)	(小分類)	(総合カタログ)
1	ハンマーロック	大型 ハンマーロックセット … 鉄製	5-14
2		大型 ハンマーロックセット(2本爪) … 鉄製	5-15
3		3型 ハンドルセット … 鉄製	5-16
4		4型 ハンドルセット … 鉄製	5-17
5		ハンドルセット(2本爪・Φ27.2) … 鉄製	5-18
6		5型 ハンドルセット … 鉄製	5-19
7		小型 サイドパイプ式 ハンドルセット … 鉄製	5-20
8		ステンレス 大型ハンマーロックセット A	5-21
9		ステンレス 大型ハンマーロックセット A (2本爪)	5-22
10		ステンレス 大型ハンマーロックセット B	5-23
11		ステンレス 大型ハンマーロックセット B (2本爪)	5-24
12		(P製) ステンレス 大型ハンマーロックセット A	5-25
13		(P製) ステンレス 大型ハンマーロックセット A (2本爪)	5-26
14		(P製) ステンレス 大型ハンマーロックセット B	5-27
15		(P製) ステンレス 大型ハンマーロックセット B (2本爪)	5-28
16		ステンレス ハンドルロックセット … Φ27.2	5-29
17		ステンレス サイド ハンマーロックセット … Φ27.2	5-30
18		ステンレス サイド ハンマーロックセット … Φ21.7	5-31

大型ハンマーロックセット鉄製

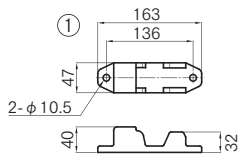
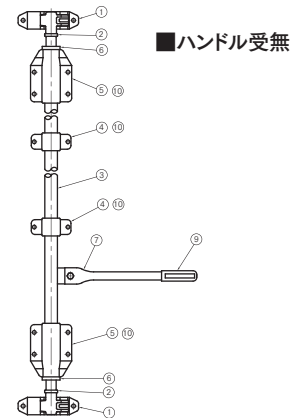
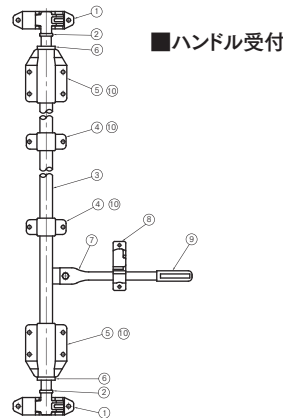

※FCD45 3価クロメートメッキ

コードNO	商品名
① 42063213	カム受け

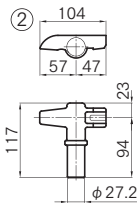

※SS400
3価クロメートメッキ
※本図は左用を示す

コードNO	商品名
② 42063343	カム R
③ 42063473	カム L

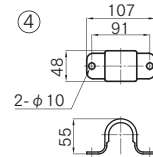

※SPHC 3価クロメートメッキ

コードNO	商品名
④ 42063633	ナイロンメタルカバー 小

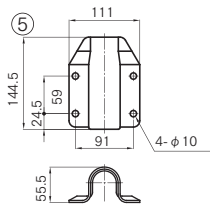

規格型

※SPHC
3価クロメートメッキ

コードNO	商品名
⑤ 42067033	ナイロンメタルカバー 大

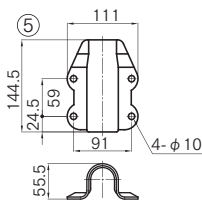

STD型

※SPHC
3価クロメートメッキ

コードNO	商品名
⑤ 42063763	ナイロンメタルカバー 大

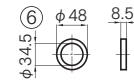

※SS400 3価クロメートメッキ

コードNO	商品名
⑥ 42063893	リング

注)「ナイロンメタルカバー大」には[規格型]と[STD型]の2種類あります。
全体的な寸法及び穴径・穴ピッチは同じですが、形状が図面のように異なります。
事業所によってセット品に使用している品物が異なっていますので詳しくはお問い合わせください。

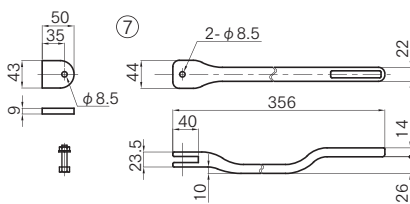

※FCD45 3価クロメートメッキ

コードNO	商品名
⑦ 42063923	ハンドル

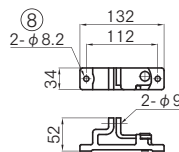

※FCMB32 3価クロメートメッキ

コードNO	商品名
⑧ 42064023	ハンドル受

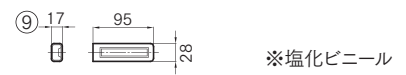

※塩化ビニール

コードNO	商品名
⑨ 4206415	ハンドルキャップ

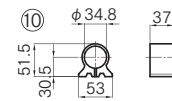

※硬質ポリエチレン

コードNO	商品名
⑩ 4206428	ナイロンメタル

セット品

※単品部品はメーカー取り寄せとなります。

コードNO	商品名	重量kg
42056073	大型ハンマーロックセット 鉄製 ハンドル受付	6.59

■セット内容 ①カム受2 ②カムR1 カムL1 ④ナイロンメタルカバー小2 ⑤ナイロンメタルカバー大2 ⑥リング2 ⑦ハンドル1 ⑧ハンドル受1 ⑨ハンドルキャップ1 ⑩ナイロンメタル6

コードNO	商品名	重量kg
42058563	大型ハンマーロックセット 鉄製 ハンドル受無	6.05

■セット内容 ①カム受2 ②カムR1 カムL1 ④ナイロンメタルカバー小2 ⑤ナイロンメタルカバー大2 ⑥リング2 ⑦ハンドル1 ⑨ハンドルキャップ1 ⑩ナイロンメタル6

■別売

コードNO	商品名	重量kg
③ 42055683	鉄製 (25A)パイプ 外径φ34.0 肉厚3.2 L=2750 ポストジंकCrフリー	6.68

荷台用部品

荷台用補助部品

フエンダー・工具箱・タンク・タイヤパンガー

バン・ウイング部材 (アルミ・オリ材含む)

バン・ウイング部品

荷役部品

ランプ・電装部品

保安部品

補修部品

ダンプ部品

導風板

素材

大型ハンマーロックセット(2本爪)鉄製

荷台用部品

荷台用補助部品

フエンダー・工具箱・タンク・タイヤ・ガン

バン・ウイング部品
(アルミ・ポリ材料含む)

バン・ウイング部品

荷役部品

ランプ・電装部品

保安部品

補修部品

ランプ部品

導風板

素材

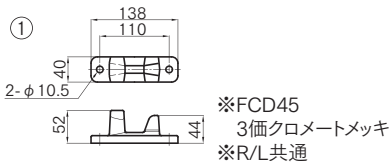
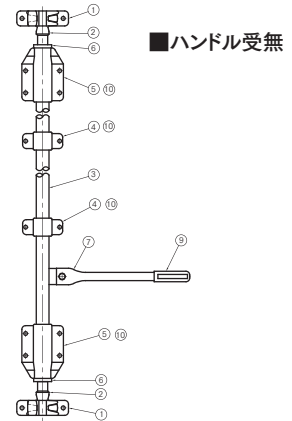
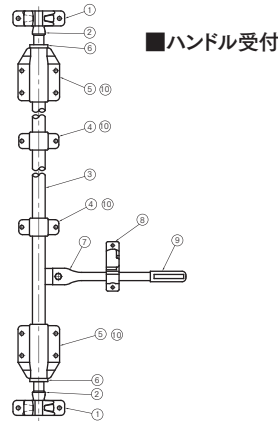

コードNO	商品名
① 11083253	カム受け

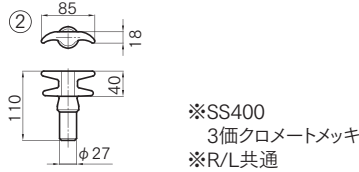

コードNO	商品名
② 11083093	カム

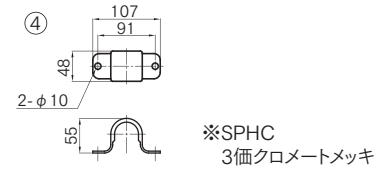

コードNO	商品名
④ 42063633	ナイロンメタルカバー 小

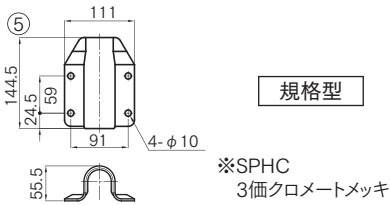

コードNO	商品名
⑤ 42067033	ナイロンメタルカバー 大

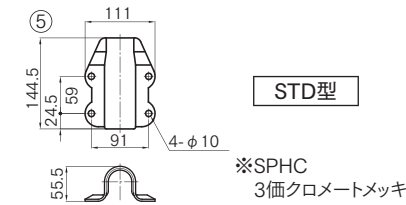

コードNO	商品名
⑤ 42063763	ナイロンメタルカバー 大

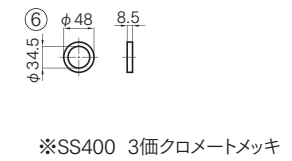

コードNO	商品名
⑥ 42063893	リング

注)「ナイロンメタルカバー大」には「規格型」と「STD型」の2種類あります。
 全体的な寸法及び穴径・穴ピッチは同じですが、形状が図面のように異なります。
 事業所によってセット品に使用している品物が異なりますので詳しくはお問い合わせください。

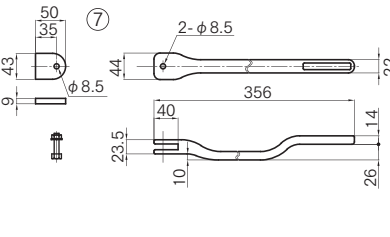

コードNO	商品名
⑦ 42063923	ハンドル

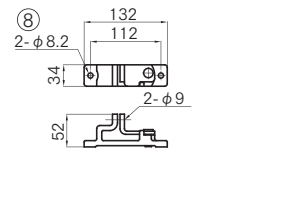

コードNO	商品名
⑧ 42064023	ハンドル受

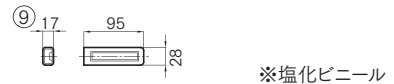

コードNO	商品名
⑨ 4206415	ハンドルキャップ

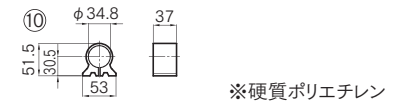

コードNO	商品名
⑩ 4206428	ナイロンメタル

セット品

※単品部品はメーカー取り寄せとなります。

コードNO	商品名	重量kg
11083403	大型ハンマーロックセット 2本爪 鉄製 ハンドル受付	6.30

■セット内容 ①カム受2 ②カム2 ④ナイロンメタルカバー小2 ⑤ナイロンメタルカバー大2 ⑥リング2 ⑦ハンドル1 ⑧ハンドル受1 ⑨ハンドルキャップ1 ⑩ナイロンメタル6

コードNO	商品名	重量kg
11083503	大型ハンマーロックセット 2本爪 鉄製 ハンドル受無	5.76

■セット内容 ①カム受2 ②カム2 ④ナイロンメタルカバー小2 ⑤ナイロンメタルカバー大2 ⑥リング2 ⑦ハンドル1 ⑨ハンドルキャップ1 ⑩ナイロンメタル6

別売

コードNO	商品名	重量kg
③ 42055683	鉄製 (25A)パイプ 外径φ34.0 肉厚3.2 L=2750 ポストジंकCrフリー	6.68

3型ハンドルセット鉄製

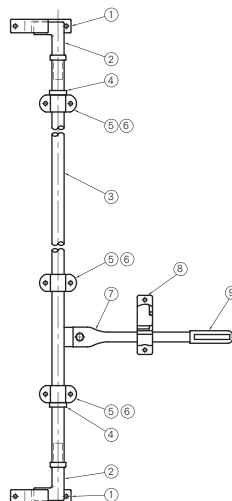

※このタイプのセットは「ハンドル受付」のみです。

※FCD45
3価クロメートメッキ
※本図は左用を示す

コードNO	商品名
① 42064313	カム受け R
42064443	カム受け L

※SS400
3価クロメートメッキ
※本図は左用を示す

コードNO	商品名
② 42064573	カム R
42064603	カム L

※SS400
3価クロメートメッキ

コードNO	商品名
④ 42064733	リング

※SPHC
3価クロメートメッキ

コードNO	商品名
⑤ 42064993	パイプブラケット 小

※SPHC
3価クロメートメッキ

コードNO	商品名
⑥ 42064863	パイプブラケット 大

※FCD45
3価クロメートメッキ

コードNO	商品名
⑦ 42063923	ハンドル (板付き)

※FCMB32
3価クロメートメッキ

コードNO	商品名
⑧ 42064023	ハンドル受

※塩化ビニール

コードNO	商品名
⑨ 4206415	ハンドルキャップ

セット品 ※単品部品はメーカー取り寄せとなります。

コードNO	商品名	重量kg
42055133	3型 パイプ式ハンドルセット 27.2φ 鉄製	4.53

■セット内容
 ①カム受R 1 カム受L 1 ②カムR 1 カムL 1
 ④リング 2 ⑤パイプブラケット小 3
 ⑥パイプブラケット大 3 ⑦ハンドル 1 ⑧ハンドル受 1
 ⑨ハンドルキャップ 1
 注)「ハンドル受無し」のセットはありません。

■別売

コードNO	商品名	重量kg
③ 42055973	鉄製 (20A)パイプ 外径φ27.2 肉厚2.8t L=2750 ポストジंकCrフリー	4.62

荷台用部品

荷台用補助部品

フエンダー・工具箱
タンク・タイヤハンガー

バン・ウイング部材
アルミオリ材含む

バン・ウイング部品

荷役部品

ランプ・電装部品

保安部品

補修部品

ダンプ部品

導風板

素材

4型ハンドルセット鉄製

荷台用部品

荷台用補助部品

フエンター・工具箱・タンク・タイヤ・ヤンガー

バン・ウイング部品
(アルミ・オリ材含む)

バン・ウイング部品

荷役部品

ランプ・電装部品

保安部品

補修部品

ダンプ部品

導風板

素材

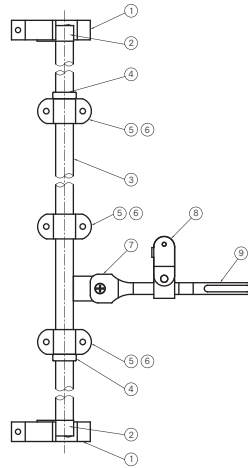

※このタイプのセットは「ハンドル受付」のみです。

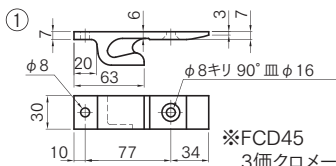

※FCD45
3価クロメートメッキ
※本図は右用を示す

コードNO	商品名
① 42065093	カム受け R
42065123	カム受け L

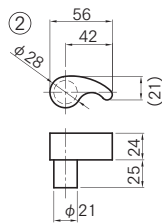

※SS400
3価クロメートメッキ
※本図は右用を示す

コードNO	商品名
② 42065253	カム R
42065383	カム L

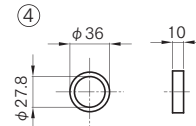

※SS400
3価クロメートメッキ

コードNO	商品名
④ 42064733	リング

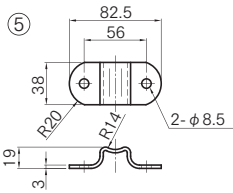

※SPHC
3価クロメートメッキ

コードNO	商品名
⑤ 42064993	パイプブラケット 小

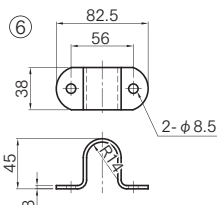

※SPHC
3価クロメートメッキ

コードNO	商品名
⑥ 42064863	パイプブラケット 大

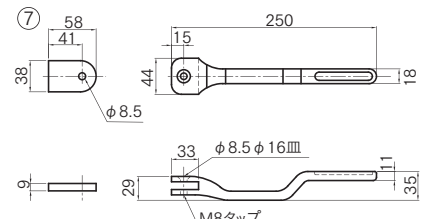

※FCD45
3価クロメートメッキ

コードNO	商品名
⑦ 42065413	ハンドル (板付き)

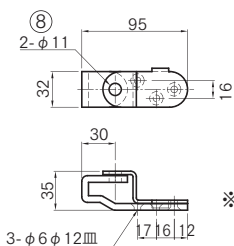

※SPHC
3価クロメートメッキ

コードNO	商品名
⑧ 42065543	ハンドル受

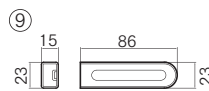

※PVC

コードNO	商品名
⑨ 4206567	ハンドルキャップ

セット品

※単品部品はメーカー取り寄せとなります。

コードNO	商品名	重量kg
42054033	4型 パイプ式ハンドルセット 27.2φ 鉄製	2.54

■セット内容

①カム受R 1 カム受L 1 ②カムR 1 カムL 1
④リング 2 ⑤パイプブラケット小 3
⑥パイプブラケット大 3 ⑦ハンドル 1 ⑧ハンドル受 1
⑨ハンドルキャップ 1

注)「ハンドル受無し」のセットはありません。

■別売

コードNO	商品名	重量kg
③ 42055973	鉄製 (20A)パイプ 外径φ27.2 肉厚2.8t L=2750 ポストジंकCrフリー	4.62

ハンドルセット鉄製 2本爪 φ27.2

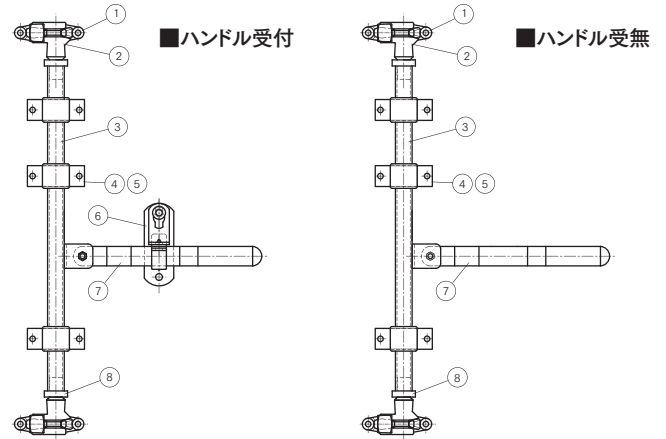

※FCD45
3価クロメートメッキ

コードNO	商品名
① 4206026	カム受け

※SS400
3価クロメートメッキ
※本図は右用を示す

コードNO	商品名
② 4206023	カム R
② 4206025	カム L

※SPHC
3価クロメートメッキ

コードNO	商品名
④ 4206027	ナイロンメタルカバー

※硬質ポリエチレン

コードNO	商品名
⑤ 4206046	ナイロンメタル

※SPHC
3価クロメートメッキ

コードNO	商品名
⑥ 4206022	ハンドル受け

※SS400
3価クロメートメッキ

コードNO	商品名
⑦ 4206021	ハンドル

※SS400
3価クロメートメッキ

コードNO	商品名
⑧	リング

セット品 ※単品部品はメーカー取り寄せとなります。

コードNO	商品名	重量kg
42060303	ハンドルセット 鉄製 27.2φ 2本爪 ハンドル受付	2.97

■セット内容
①カム受 2 ②カムR 1 カムL 1
④ナイロンメタルカバー 3 ⑤ナイロンメタル 3
⑥ハンドル受 1 ⑦ハンドル 1 ⑧リング 2

コードNO	商品名	重量kg
42060323	ハンドルセット 鉄製 27.2φ 2本爪 ハンドル受無	2.68

■セット内容
①カム受 2 ②カムR 1 カムL 1
④ナイロンメタルカバー 3 ⑤ナイロンメタル 3
⑦ハンドル 1 ⑧リング 2

■別売

コードNO	商品名	重量kg
③ 42055973	鉄製 (20A)パイプ 外径φ27.2 肉厚2.8t L=2750 ポストジंकCrフリー	4.62

荷台用部品

荷台用補助部品

フエンダー・工具箱
タンク・タイヤパンガー

パン・ウイング部材
アルミ・オリア材含む

パン・ウイング部品

荷役部品

ランプ・電装部品

保安部品

補修部品

ダンプ部品

導風板

素材

5型ハンドルセット鉄製

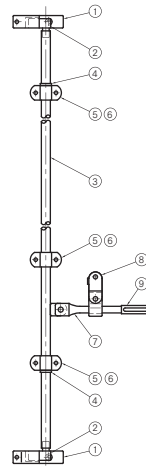

※このタイプのセットは「ハンドル受付」のみです。

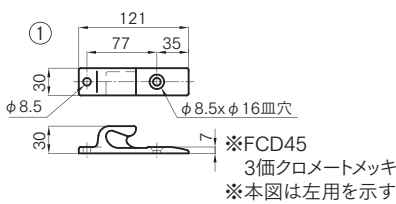

コードNO	商品名
① 42065703	カム受け R
42065833	カム受け L

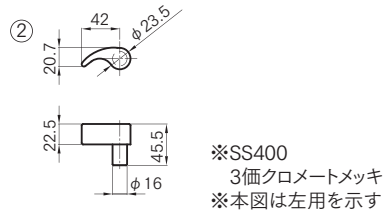

コードNO	商品名
② 42065963	カム R
42066063	カム L

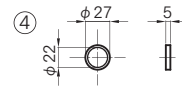

※SS400 3価クロメートメッキ

コードNO	商品名
④ 42066933	リング

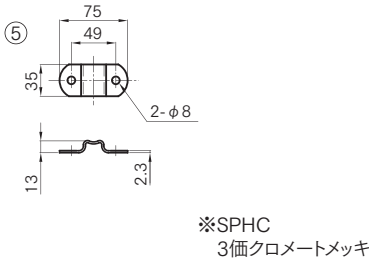

コードNO	商品名
⑤ 42066483	パイプブラケット 小

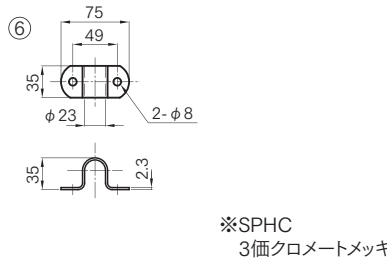

コードNO	商品名
⑥ 42066353	パイプブラケット 大

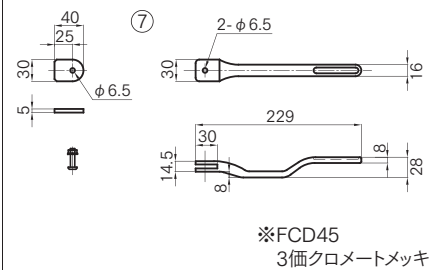

コードNO	商品名
⑦ 42066513	ハンドル (板付き)

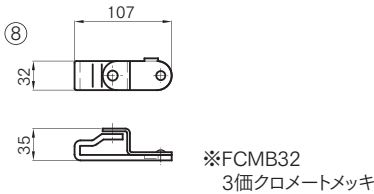

コードNO	商品名
⑧ 42066773	ハンドル受

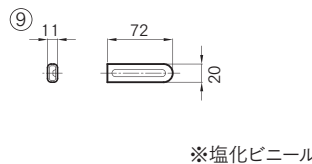

コードNO	商品名
⑨ 4206680	ハンドルキャップ

セット品

※単品部品はメーカー取り寄せとなります。

コードNO	商品名	重量kg
42055003	5型 パイプ式ハンドルセット 21.7φ 鉄製	1.86

■セット内容

- ①カム受R 1 カム受L 1 ②カムR 1 カムL 1
- ④リング 2 ⑤パイプブラケット小 3
- ⑥パイプブラケット大 3 ⑦ハンドル 1 ⑧ハンドル受 1
- ⑨ハンドルキャップ 1

注)「ハンドル受無し」のセットはありません。

■別売

コードNO	商品名	重量kg
③ 42055393	鉄製 (15A)パイプ 外径φ21.7 肉厚2.8t L=2750 ポストジंकCrフリー	3.60

荷台用部品

荷台用補助部品

フエンター・工具箱・タンク・タイヤ・パンガ

バン・ウイング部品 (アルミ・ポリ材料含む)

バン・ウイング部品

荷役部品

ランプ・電装部品

保安部品

補修部品

ランプ部品

導風板

素材

小型サイドパイプ式ハンドルセット鉄製

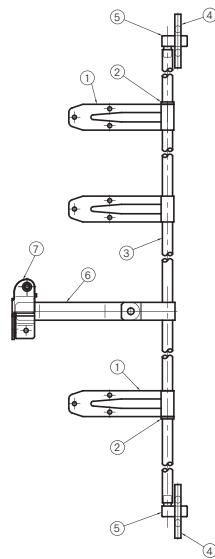
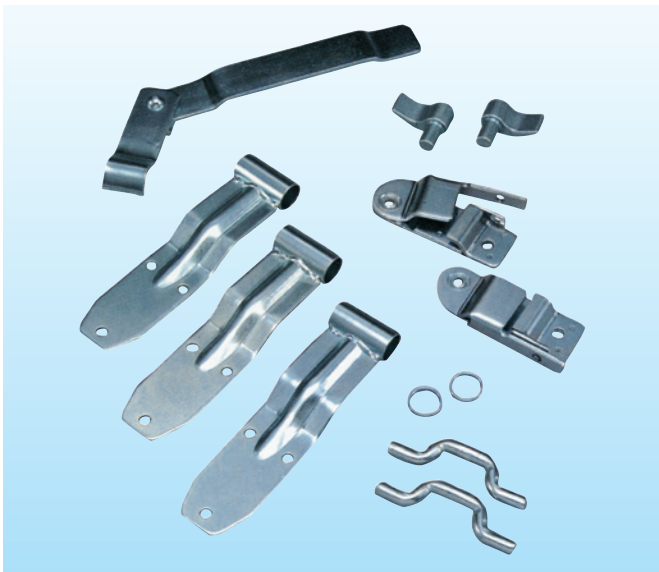

※本組立図は正側を示す

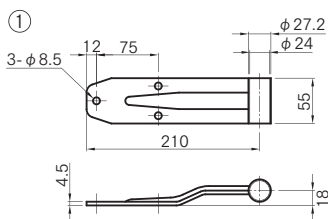

※SS400 3価クロメートメッキ

コードNO	商品名
① 42070743	パイプ軸受け

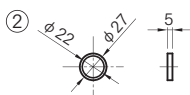

※SS400 3価クロメートメッキ

コードNO	商品名
② 42066933	リング

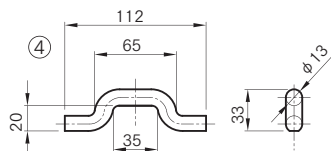

※SS400 3価クロメートメッキ

コードNO	商品名
④ 42072813	カム受け

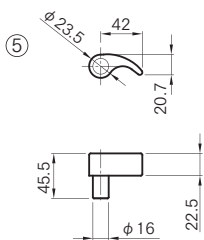

※SS400 3価クロメートメッキ

コードNO	商品名
⑤ 42065963	カム R
42066063	カム L

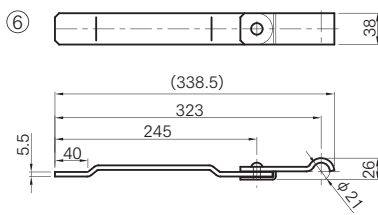

※SS400 3価クロメートメッキ

コードNO	商品名
⑥ 42070453	ハンドル

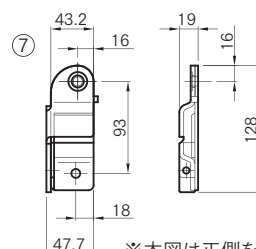

※本図は正側を示す。
※SS400 3価クロメートメッキ

コードNO	商品名
⑦ 42070583	ハンドル受け 正
42070613	ハンドル受け 逆

セット品

※単品部品はメーカー取り寄せとなります。

コードNO	商品名	重量kg
42069783	小型 サイドハンドルセット 正 21.7φ	2.63

注)セットに「④カム受け」は含まれていません。別売となります。

■セット内容

- ①パイプ軸受け 3 ②リング 2
- ⑤カムR 1 カムL 1
- ⑥ハンドル 1 ⑦ハンドル受 正 1

コードNO	商品名	重量kg
42069943	小型 サイドハンドルセット 逆 21.7φ	2.63

注)セットに「④カム受け」は含まれていません。別売となります。

■セット内容

- ①パイプ軸受け 3 ②リング 2
- ⑤カムR 1 カムL 1
- ⑥ハンドル 1 ⑦ハンドル受 逆 1

■別売

コードNO	商品名	重量kg
③ 42055393	鉄製 (15A)パイプ 外径φ21.7 肉厚2.8t L=2750 ポストジंकCrフリー	3.60

荷台用部品

荷台用補助部品

フエンダー・工具箱
タンク・タイヤパンチ

バン・ウイング部材
アルミオリ材含む

バン・ウイング部品

荷役部品

ランプ・電装品

保安部品

補修部品

ダンプ部品

導風板

素材

ステンレス大型ハンマーロックセットA

荷台用部品

荷台用補助部品

フエンター・工具箱・タンク・タイヤパンガー

バン・ウイング部品
(アルミ・オリ材含む)

バン・ウイング部品

荷役部品

ランプ・電装部品

保安部品

補修部品

ダンプ部品

導風板

素材

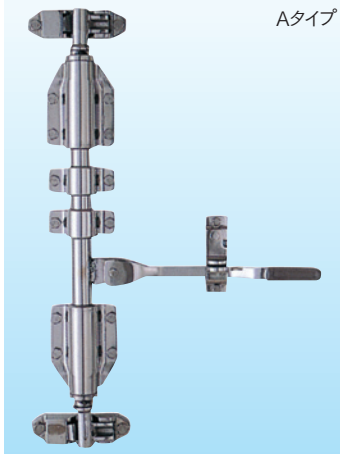

Aタイプ

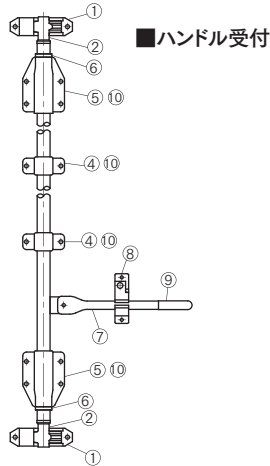

■ハンドル受付

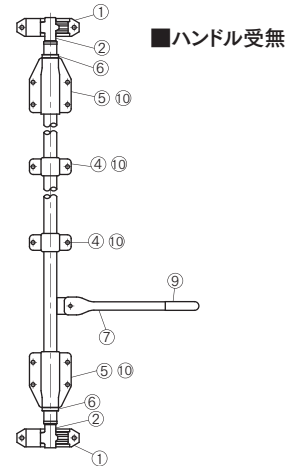

■ハンドル受無

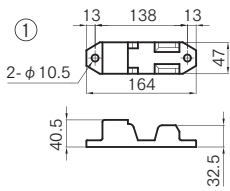

※SCS-13
バフ研磨

コードNO	商品名
① 4208002	カム受け

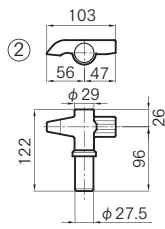

※SCS-13
バフ研磨
※本図は左用を示す

コードNO	商品名
② 4208028	カム R
② 4208031	カム L

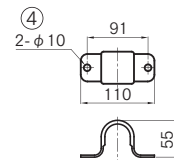

※SUS304
#400研磨

コードNO	商品名
④ 4206295	ナイロンメタルカバー 小

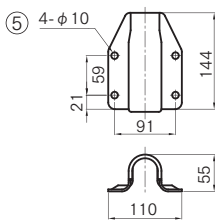

※SUS304
#400研磨

コードNO	商品名
⑤ 4206240	ナイロンメタルカバー 大

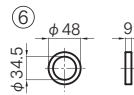

※SUS304 #400研磨

コードNO	商品名
⑥ 4208060	リング

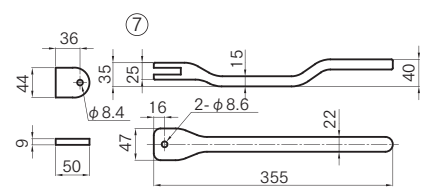

※SCS-13 バフ研磨

コードNO	商品名
⑦ 4208073	Aタイプ用 ハンドル

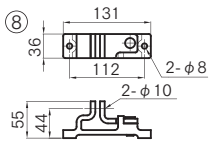

※SCS-13
バフ研磨

コードNO	商品名
⑧ 4208099	Aタイプ用 ハンドル受

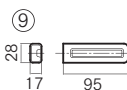

※PVC

コードNO	商品名
⑨ 4206415	ハンドルキャップ

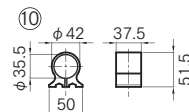

※ポリアセタール

コードNO	商品名
⑩	ナイロンメタル

セット品

※単品部品はメーカー取り寄せとなります。

コードNO	商品名	重量kg
4206305	ステンレス製 大型ハンマーロックセット Aタイプ	6.92

■セット内容

①カム受 2 ②カムR 1 カムL 1
④ナイロンメタルカバー小 2 ⑤ナイロンメタルカバー大 2
⑥リング 2 ⑦Aタイプハンドル 1 ⑧Aタイプハンドル受 1
⑨ハンドルキャップ 1 ⑩ナイロンメタル 6

コードNO	商品名	重量kg
4207728	ステンレス製 大型ハンマーロックセット Aタイプ (ハンドル受無)	6.37

■セット内容

①カム受 2 ②カムR 1 カムL 1
④ナイロンメタルカバー小 2 ⑤ナイロンメタルカバー大 2
⑥リング 2 ⑦Aタイプハンドル 1
⑨ハンドルキャップ 1 ⑩ナイロンメタル 6

■別売

コードNO	商品名	重量kg
③ 4206318	ステンレス パイプ 外径φ34×厚3t L=3000 SUS304 #400研磨	6.95

ステンレス大型ハンマーロックセットA(2本爪)

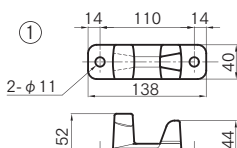
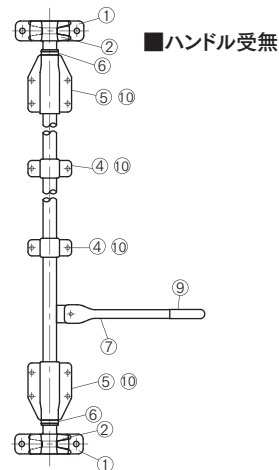
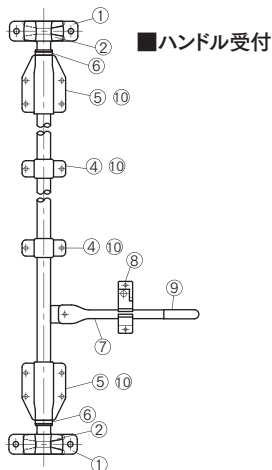
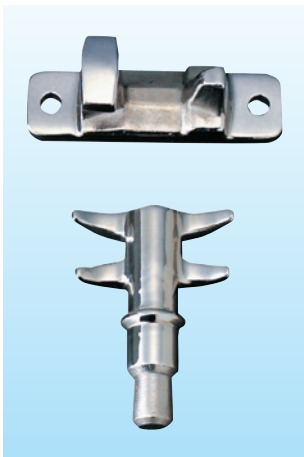

※SCS-13
バフ研磨

コードNO	商品名
① 4208040	カム受け (2本爪用)

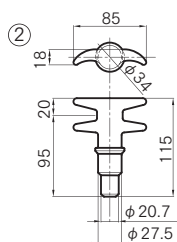

※SCS-13
バフ研磨
※左右共用

コードNO	商品名
② 4208050	カム (2本爪)

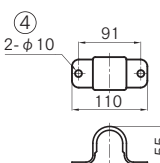

※SUS304
#400研磨

コードNO	商品名
④ 4206295	ナイロンメタルカバー 小

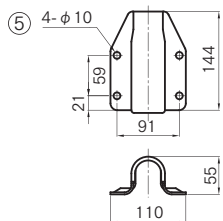

※SUS304
#400研磨

コードNO	商品名
⑤ 4206240	ナイロンメタルカバー 大

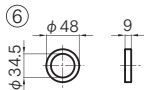

※SUS304 #400研磨

コードNO	商品名
⑥ 4208060	リング

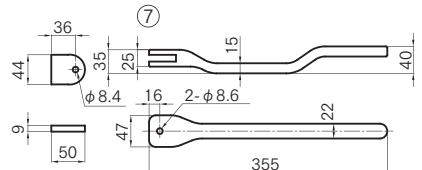

※SCS-13
バフ研磨

コードNO	商品名
⑦ 4208073	Aタイプ用 ハンドル

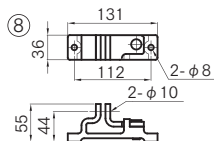

※SCS-13
バフ研磨

コードNO	商品名
⑧ 4208099	Aタイプ用 ハンドル受

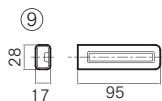

※PVC

コードNO	商品名
⑨ 4206415	ハンドルキャップ

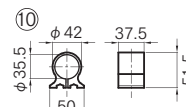

※ポリアセタール

コードNO	商品名
⑩	ナイロンメタル

セット品

※単品部品はメーカー取り寄せとなります。

コードNO	商品名	重量kg
4207732	ステンレス製 大型ハンマーロックセット(2本爪) Aタイプ	5.95

■セット内容

- ①カム受(2本爪用) 2
- ②カム(2本爪) 2
- ④ナイロンメタルカバー小 2
- ⑤ナイロンメタルカバー大 2
- ⑥リング 2
- ⑦Aタイプハンドル 1
- ⑧Aタイプハンドル受 1
- ⑨ハンドルキャップ 1
- ⑩ナイロンメタル 6

コードNO	商品名	重量kg
4207733	ステンレス製 大型ハンマーロックセット(2本爪) Aタイプ (ハンドル受無)	5.33

■セット内容

- ①カム受(2本爪用) 2
- ②カム(2本爪) 2
- ④ナイロンメタルカバー小 2
- ⑤ナイロンメタルカバー大 2
- ⑥リング 2
- ⑦Aタイプハンドル 1
- ⑨ハンドルキャップ 1
- ⑩ナイロンメタル 6

■別売

コードNO	商品名	重量kg
③ 4206318	ステンレス パイプ 外径φ34×厚3t L=3000 SUS304 #400研磨	6.95

荷台用部品

荷台用補助部品

フエンター・工具箱・タンク・タイヤハンガー

バン・ウイング部品 (アルミ・オリア材含む)

バン・ウイング部品

荷役部品

ランプ・電装部品

保安部品

補修部品

ダンク部品

導風板

素材

ステンレス大型ハンマーロックセットB

荷台用部品

荷台用補助部品

フエンダー・工具箱
タンク・タイヤパンガー

バン・ウイング部品
(アルミ・オリア材含む)

バン・ウイング部品

荷役部品

ランプ・電装部品

保安部品

補修部品

ダンプ部品

導風板

素材

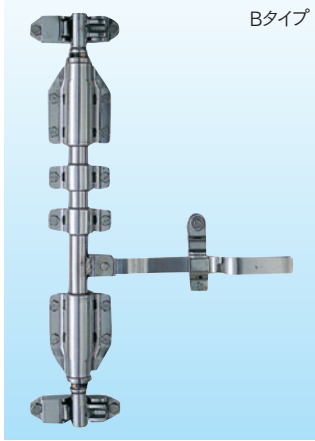

Bタイプ

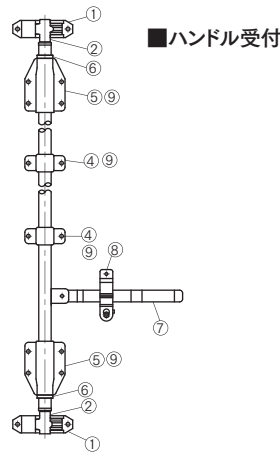

■ハンドル受付

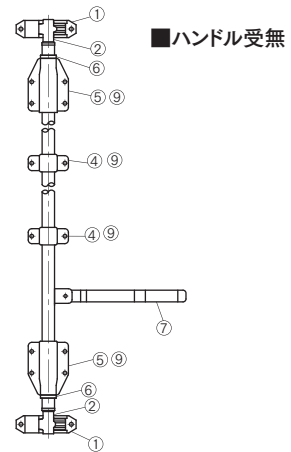

■ハンドル受無

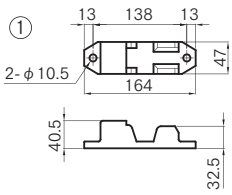

※SCS-13
パフ研磨

コードNO	商品名
① 4208002	カム受け

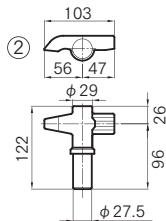

※SCS-13 パフ研磨
※本図は左用を示す

コードNO	商品名
② 4208028	カム R
② 4208031	カム L

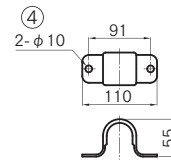

※SUS304
#400研磨

コードNO	商品名
④ 4206295	ナイロンメタルカバー 小

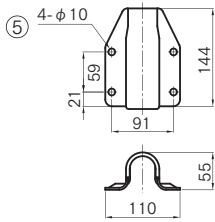

※SUS304
#400研磨

コードNO	商品名
⑤ 4206240	ナイロンメタルカバー 大

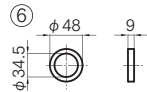

※SUS304
#400研磨

コードNO	商品名
⑥ 4208060	リング

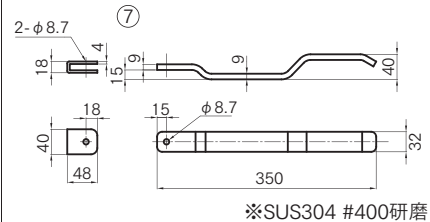

※SUS304 #400研磨

コードNO	商品名
⑦ 4208086	Bタイプ用 ハンドル

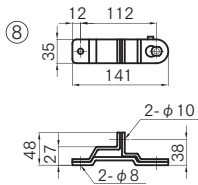

※SUS304
#400研磨

コードNO	商品名
⑧ 4208109	Bタイプ用 ハンドル受

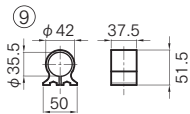

※ポリアセタール

コードNO	商品名
⑨	ナイロンメタル

セット品

※単品部品はメーカー取り寄せとなります。

コードNO	商品名	重量kg
4206266	ステンレス製 大型ハンマーロックセット Bタイプ	6.39

■セット内容

- ①カム受 2 ②カムR 1 カムL 1
- ④ナイロンメタルカバー小 2 ⑤ナイロンメタルカバー大 2
- ⑥リング 2 ⑦Bタイプハンドル 1 ⑧Bタイプハンドル受 1
- ⑨ナイロンメタル 6

コードNO	商品名	重量kg
4207731	ステンレス製 大型ハンマーロックセット Bタイプ (ハンドル受無)	5.99

■セット内容

- ①カム受 2 ②カムR 1 カムL 1
- ④ナイロンメタルカバー小 2 ⑤ナイロンメタルカバー大 2
- ⑥リング 2 ⑦Bタイプハンドル 1 ⑨ナイロンメタル 6

■別売

コードNO	商品名	重量kg
③ 4206318	ステンレス パイプ 外径φ34×厚3t L=3000 SUS304 #400研磨	6.95

ステンレス大型ハンマーロックセットB(2本爪)

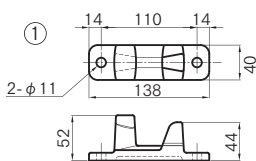
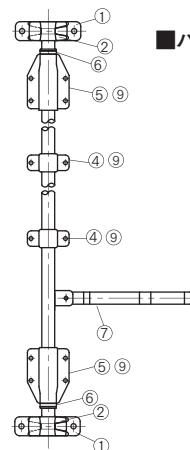
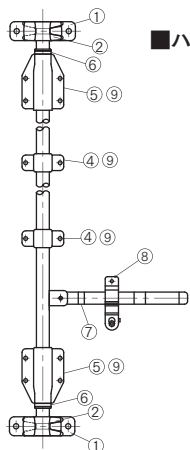
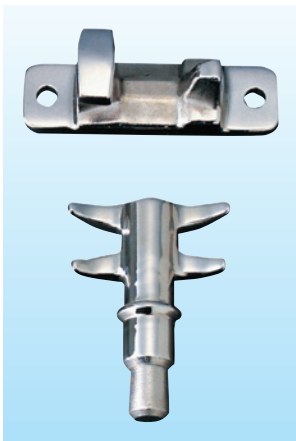

※SCS-13
パフ研磨

コードNO	商品名
① 4208040	カム受け (2本爪用)

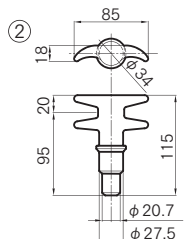

※SCS-13
パフ研磨
※左右共用

コードNO	商品名
② 4208050	カム (2本爪)

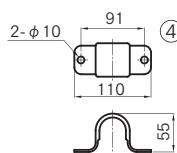

※SUS304
#400研磨

コードNO	商品名
④ 4206295	ナイロンメタルカバー 小

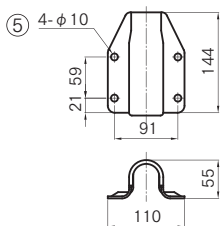

※SUS304
#400研磨

コードNO	商品名
⑤ 4206240	ナイロンメタルカバー 大

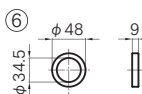

※SUS304 #400研磨

コードNO	商品名
⑥ 4208060	リング

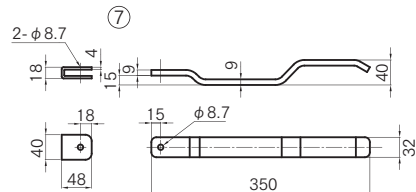

※SUS304 #400研磨

コードNO	商品名
⑦ 4208086	Bタイプ用 ハンドル

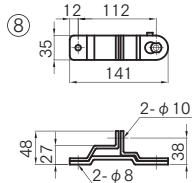

※SUS304
#400研磨

コードNO	商品名
⑧ 4208109	Bタイプ用 ハンドル受

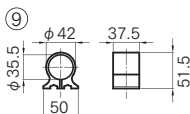

※ポリアセタール

コードNO	商品名
⑨	ナイロンメタル

セット品

※単品部品はメーカー取り寄せとなります。

コードNO	商品名	重量kg
4207734	ステンレス製 大型ハンマーロックセット(2本爪) Bタイプ	5.38

■セット内容

- ①カム受(2本爪用) 2
- ②カム(2本爪) 2
- ④ナイロンメタルカバー小 2
- ⑤ナイロンメタルカバー大 2
- ⑥リング 2
- ⑦Bタイプハンドル 1
- ⑧Bタイプハンドル受 1
- ⑨ナイロンメタル 6

コードNO	商品名	重量kg
4207735	ステンレス製 大型ハンマーロックセット(2本爪) Bタイプ (ハンドル受無)	5.02

■セット内容

- ①カム受(2本爪用) 2
- ②カム(2本爪) 2
- ④ナイロンメタルカバー小 2
- ⑤ナイロンメタルカバー大 2
- ⑥リング 2
- ⑦Bタイプハンドル 1
- ⑨ナイロンメタル 6

■別売

コードNO	商品名	重量kg
③ 4206318	ステンレス パイプ 外径φ34×厚3t L=3000 SUS304 #400研磨	6.95

荷台用部品

荷台用補助部品

フエンダー・工具箱
タンク・タイヤハンガー

パン・ウイング部材
アルミオリ材含む

パン・ウイング部品

荷役部品

ランプ・電装部品

保安部品

補修部品

ダンプ部品

導風板

素材

(P製)ステンレス大型ハンマーロックA型

荷台用部品

荷台用補助部品

フエンター・工具箱
タンク・タイヤパンガー

バン・ウイング部材
アルミ・ポリ材料含む

バン・ウイング部品

荷役部品

ランプ・電装部品

保安部品

補修部品

ランプ部品

導風板

素材

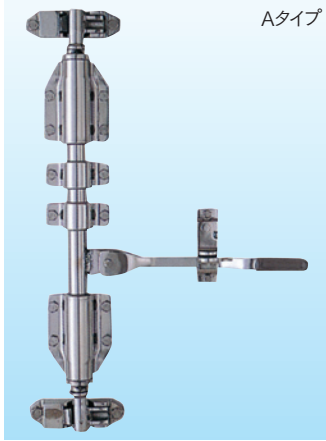

Aタイプ

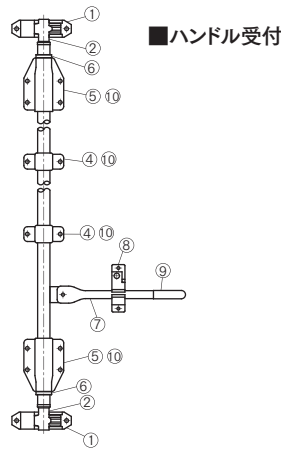

■ハンドル受付

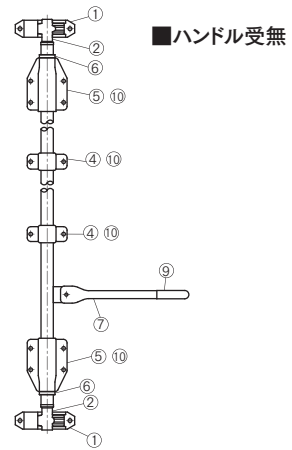

■ハンドル受無

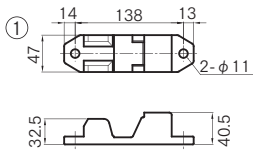

※SCS-13 パフ研磨

コードNO	商品名
① 3200055	カム受け

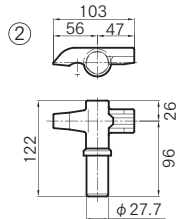

※SCS-13 パフ研磨
※本図は左用を示す

コードNO	商品名
② 3200053	カム R
② 3200054	カム L

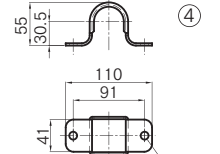

※SUS304 #400研磨

コードNO	商品名
④ 3200041	ナイロンメタルカバー 小

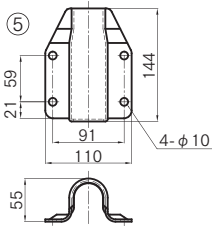

※SUS304 #400研磨

コードNO	商品名
⑤ 3200040	ナイロンメタルカバー 大

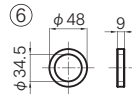

※SUS304 #400研磨

コードNO	商品名
⑥ 3200043	リング

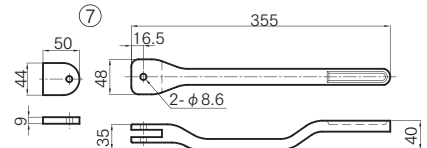

※SCS-13 パフ研磨

SUS M8x35 六角ボルト、SUS M8 Uナット
SUS M8用 スプリングワッシャ 付

コードNO	商品名
⑦ 3200050	Aタイプ用 ハンドル

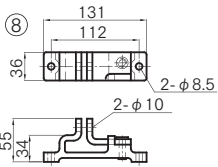

※SCS-13 パフ研磨

コードNO	商品名
⑧ 3200051	Aタイプ用 ハンドル受

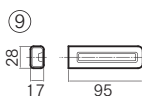

※PVC

コードNO	商品名
⑨ 3200052	ハンドルキャップ

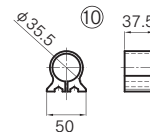

※ポリアセタル

コードNO	商品名
⑩ 3200042	ナイロンメタル

セット品

※単品部品はメーカー取り寄せとなります。

コードNO	商品名	重量kg
3200030	(P製)ステンレス 大型ハンマーロック (A型・1本爪) ハンドル受付	6.92

■セット内容

- ①カム受 2 ②カムR 1 カムL 1
- ④ナイロンメタルカバー小 2 ⑤ナイロンメタルカバー大 2
- ⑥リング 2 ⑦Aタイプハンドル 1 ⑧Aタイプハンドル受 1
- ⑨ハンドルキャップ 1 ⑩ナイロンメタル 6

コードNO	商品名	重量kg
3200031	(P製)ステンレス 大型ハンマーロック (A型・1本爪) ハンドル受無	6.37

■セット内容

- ①カム受 2 ②カムR 1 カムL 1
- ④ナイロンメタルカバー小 2 ⑤ナイロンメタルカバー大 2
- ⑥リング 2 ⑦Aタイプハンドル 1
- ⑨ハンドルキャップ 1 ⑩ナイロンメタル 6

■別売

コードNO	商品名	重量kg
③ 4206318	ステンレス パイプ 外径φ34×厚3t L=3000 SUS304 #400研磨	6.95

(P製)ステンレス大型ハンマーロックA型(2本爪)

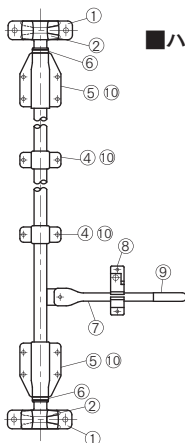
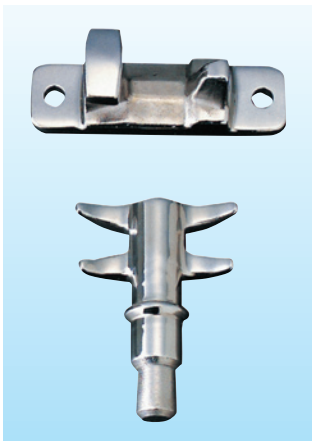

■ハンダル受付

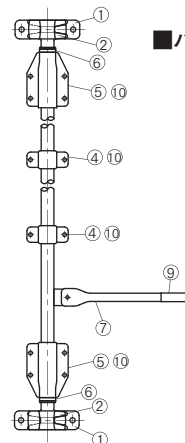

■ハンダル受無

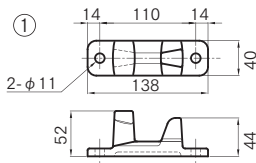

※SCS-13 バフ研磨

コードNO	商品名
① 3200065	カム受け (2本爪用)

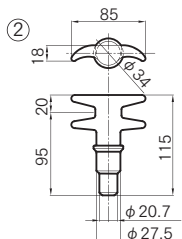

※SCS-13
バフ研磨
※左右共用

コードNO	商品名
② 3200063	カム (2本爪)

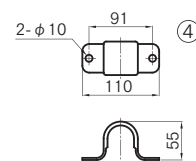

※SUS304
#400研磨

コードNO	商品名
④ 3200041	ナイロンメタルカバー 小

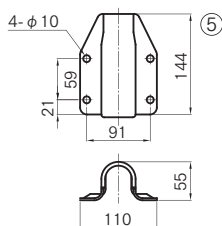

※SUS304
#400研磨

コードNO	商品名
⑤ 3200040	ナイロンメタルカバー 大

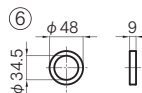

※SUS304
#400研磨

コードNO	商品名
⑥ 3200043	リング

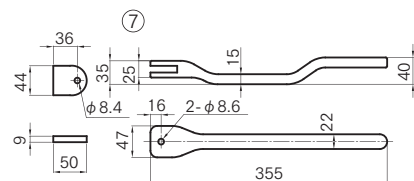

※SCS-13 バフ研磨
SUS M8x35 六角ボルト、SUS M8 Uナット
SUS M8用 スプリングワッシャ 付

コードNO	商品名
⑦ 3200050	Aタイプ用 ハンドル

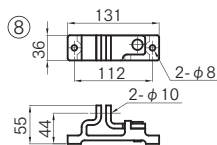

※SCS-13
バフ研磨

コードNO	商品名
⑧ 3200051	Aタイプ用 ハンドル受

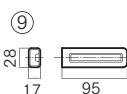

※PVC

コードNO	商品名
⑨ 3200052	ハンドルキャップ

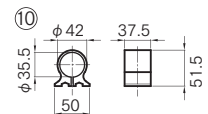

※ポリアセタール

コードNO	商品名
⑩ 3200042	ナイロンメタル

セット品

※単品部品はメーカー取り寄せとなります。

コードNO	商品名	重量kg
3200032	(P製)ステンレス 大型ハンマーロック(A型・2本爪) ハンドル受付	5.95

■セット内容

- ①カム受(2本爪用) 2 ②カム(2本爪) 2
- ④ナイロンメタルカバー小 2 ⑤ナイロンメタルカバー大 2
- ⑥リング 2 ⑦Aタイプハンドル 1 ⑧Aタイプハンドル受 1
- ⑨ハンドルキャップ 1 ⑩ナイロンメタル 6

コードNO	商品名	重量kg
3200033	(P製)ステンレス 大型ハンマーロック(A型・2本爪) ハンドル受無	5.33

■セット内容

- ①カム受(2本爪用) 2 ②カム(2本爪) 2
- ④ナイロンメタルカバー小 2 ⑤ナイロンメタルカバー大 2
- ⑥リング 2 ⑦Aタイプハンドル 1
- ⑨ハンドルキャップ 1 ⑩ナイロンメタル 6

■別売

コードNO	商品名	重量kg
③ 4206318	ステンレス パイプ 外径φ34×厚3t L=3000 SUS304 #400研磨	6.95

荷台用部品

荷台用補助部品

フエンダー・工具箱
タンク・タイヤハンガー

バン・ウイング部材
アルミ・オリ材含む

バン・ウイング部品

荷役部品

ランプ・電装部品

保安部品

補修部品

ダンプ部品

導風板

素材

(P製)ステンレス大型ハンマーロックB型

荷台用部品

荷台用補助部品

フエンター・工具箱・タンク・タイヤ・ヤンガー

バン・ウイング部材 (アルミ・オリ材含む)

バン・ウイング部品

荷役部品

ランプ・電装部品

保安部品

補修部品

ダンプ部品

導風板

素材

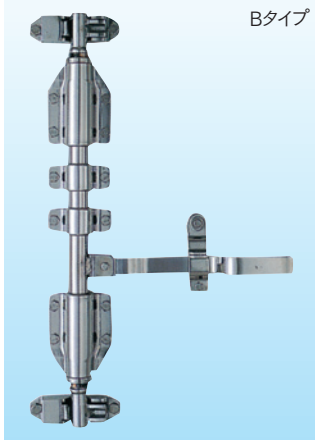

Bタイプ

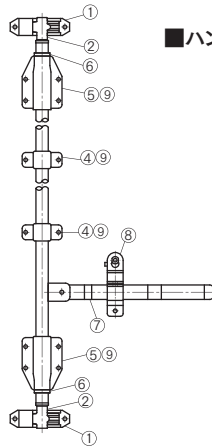

■ハンドル受付

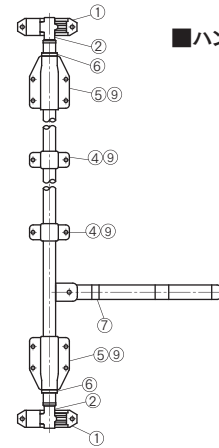

■ハンドル受無

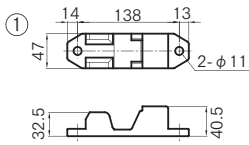

※SCS-13 バフ研磨

コードNO	商品名
① 3200055	カム受け

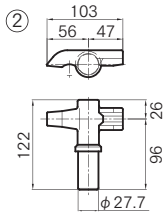

※SCS-13
バフ研磨
※本図は左用を示す

コードNO	商品名
② 3200053	カム R
② 3200054	カム L

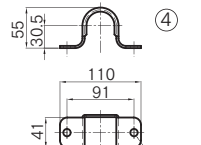

※SUS304 #400研磨

コードNO	商品名
④ 3200041	ナイロンメタルカバー 小

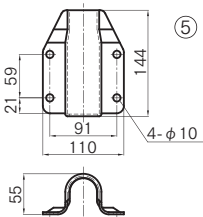

※SUS304 #400研磨

コードNO	商品名
⑤ 3200040	ナイロンメタルカバー 大

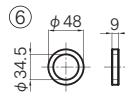

※SUS304 #400研磨

コードNO	商品名
⑥ 3200043	リング

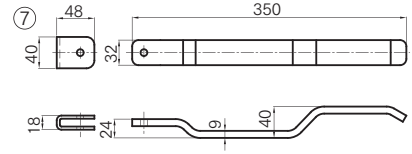

※SUS304 #400研磨

SUS M8x35 六角ボルト、SUS M8 Uナット
SUS M8用 スプリングワッシャ 付

コードNO	商品名
⑦ 3200060	Bタイプ用 ハンドル

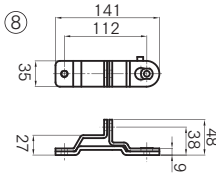

※SCS-13 バフ研磨

コードNO	商品名
⑧ 3200061	Bタイプ用 ハンドル受

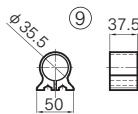

※ポリアセタール

コードNO	商品名
⑨ 3200042	ナイロンメタル

セット品

※単品部品はメーカー取り寄せとなります。

コードNO	商品名	重量kg
3200034	(P製)ステンレス 大型ハンマーロック (B型・1本爪) ハンドル受付	6.39

■セット内容

- ①カム受 2 ②カムR 1 カムL 1
- ④ナイロンメタルカバー小 2 ⑤ナイロンメタルカバー大 2
- ⑥リング 2 ⑦Bタイプハンドル 1 ⑧Bタイプハンドル受 1
- ⑨ナイロンメタル 6

コードNO	商品名	重量kg
3200035	(P製)ステンレス 大型ハンマーロック (B型・1本爪) ハンドル受無	5.99

■セット内容

- ①カム受 2 ②カムR 1 カムL 1
- ④ナイロンメタルカバー小 2 ⑤ナイロンメタルカバー大 2
- ⑥リング 2 ⑦Bタイプハンドル 1 ⑨ナイロンメタル 6

■別売

コードNO	商品名	重量kg
③ 4206318	ステンレス パイプ 外径φ34×厚3t L=3000 SUS304 #400研磨	6.95

(P製)ステンレス大型ハンマーロックB型(2本爪)

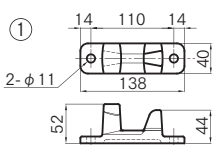
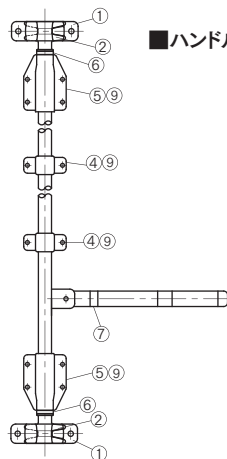
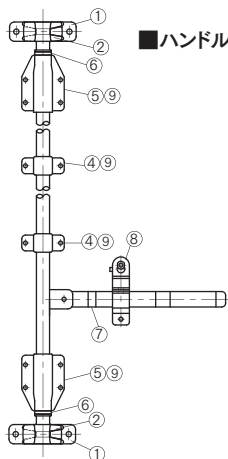
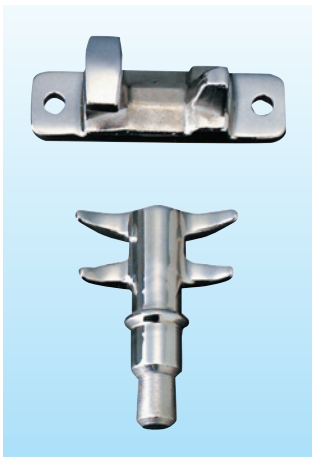

※SCS-13 パフ研磨

コードNO	商品名
① 3200065	カム受け (2本爪用)

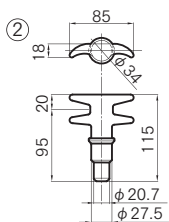

※SCS-13
パフ研磨
※左右共用

コードNO	商品名
② 3200063	カム (2本爪)

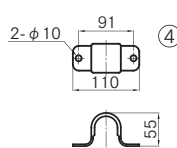

※SUS304
#400研磨

コードNO	商品名
④ 3200041	ナイロンメタルカバー 小

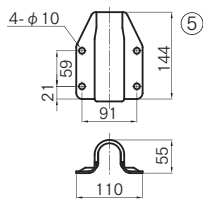

※SUS304
#400研磨

コードNO	商品名
⑤ 3200040	ナイロンメタルカバー 大

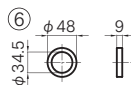

※SUS304
#400研磨

コードNO	商品名
⑥ 3200043	リング

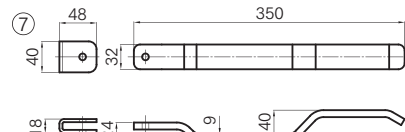

※SUS304 #400研磨
SUS M8x35 六角ボルト、SUS M8 Uナット
SUS M8用 スプリングワッシャ 付

コードNO	商品名
⑦ 3200060	Bタイプ用 ハンドル

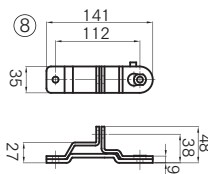

※SCS-13
パフ研磨

コードNO	商品名
⑧ 3200061	Bタイプ用 ハンドル受

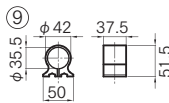

※ポリアセタール

コードNO	商品名
⑨ 3200042	ナイロンメタル

セット品

※単品部品はメーカー取り寄せとなります。

コードNO	商品名	重量kg
3200036	(P製)ステンレス 大型ハンマーロック (B型・2本爪) ハンドル受付	5.38

■セット内容

- ①カム受(2本爪用) 2 ②カム(2本爪) 2
- ④ナイロンメタルカバー小 2 ⑤ナイロンメタルカバー大 2
- ⑥リング 2 ⑦Bタイプハンドル 1 ⑧Bタイプハンドル受 1
- ⑨ナイロンメタル 6

コードNO	商品名	重量kg
3200037	(P製)ステンレス 大型ハンマーロック (B型・2本爪) ハンドル受無	5.02

■セット内容

- ①カム受(2本爪用) 2 ②カム(2本爪) 2
- ④ナイロンメタルカバー小 2 ⑤ナイロンメタルカバー大 2
- ⑥リング 2 ⑦Bタイプハンドル 1 ⑨ナイロンメタル 6

■別売

コードNO	商品名	重量kg
③ 4206318	ステンレス パイプ 外径φ34×厚3t L=3000 SUS304 #400研磨	6.95

荷台用部品

荷台用補助部品

フエンター・工具箱・タンク・タイヤハンガー

パン・ウイング部材 (アルミ・ポリ材料含む)

パン・ウイング部品

荷役部品

ランプ・電装部品

保安部品

補修部品

ダンプ部品

導風板

素材

ステンレス ハンドルロックセットφ27.2

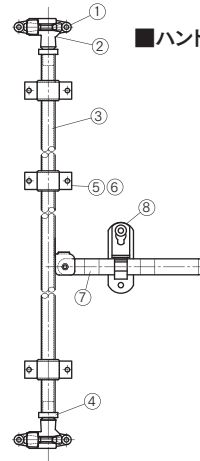
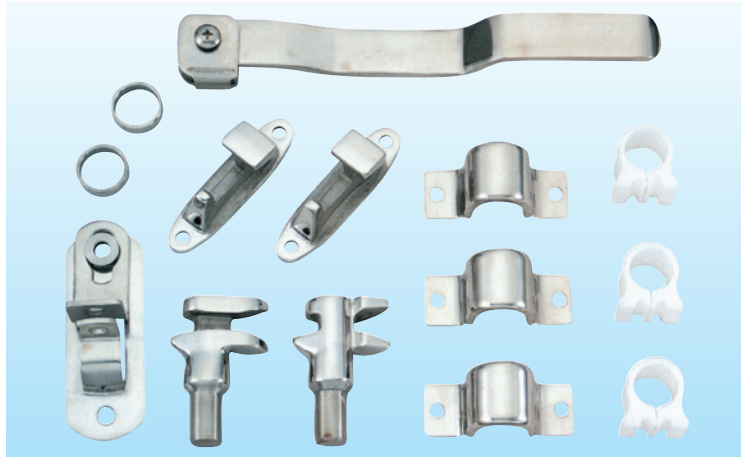

■ハンドル受付

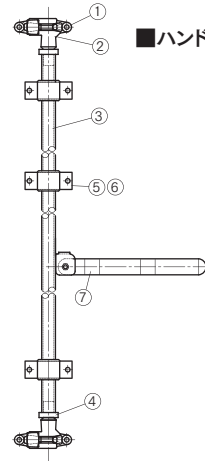

■ハンドル受無

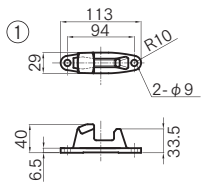

※SCS-13
バフ研磨

コードNO	商品名
① 4206044	カム受け R
4206043	カム受け L

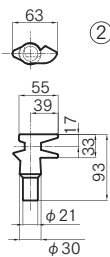

※本図は左用を示す
※SCS-13
バフ研磨

コードNO	商品名
② 4206042	カム R
4206041	カム L

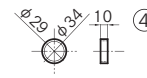

※SUS304
#400研磨

コードNO	商品名
④ 4206047	リング

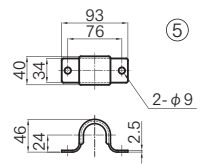

※SUS304
#400研磨

コードNO	商品名
⑤ 4206045	ナイロンメタルカバー

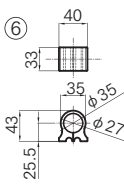

※ポリアセタール

コードNO	商品名
⑥ 4206046	ナイロンメタル

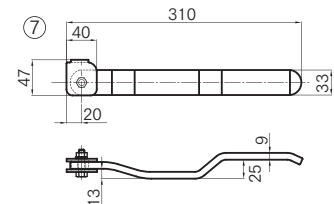

※SUS304 #400研磨

コードNO	商品名
⑦ 4206040	ハンドル(コネクタ無)
※SUS304 #400研磨	
4206048	Uナット S/W 付
4206049	コネクタ

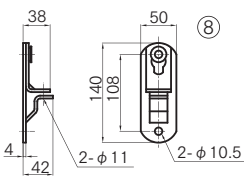

※SUS304
#400研磨

コードNO	商品名
⑧ 4206050	ハンドル受

セット品

※単品部品はメーカー取り寄せとなります。

コードNO	商品名	重量kg
4206036	ステンレス製 ハンドルロックセット φ27.2 2本爪 ハンドル受付	3.02

■セット内容

①カム受R 1 カム受L 1 ②カムR 1 カムL 1
④リング 2 ⑤ナイロンメタルカバー 3
⑥ナイロンメタル 3 ⑦ハンドル 1 ⑧ハンドル受 1

コードNO	商品名	重量kg
4206034	ステンレス製 ハンドルロックセット φ27.2 2本爪 ハンドル受無	2.75

■セット内容

①カム受R 1 カム受L 1 ②カムR 1 カムL 1
④リング 2 ⑤ナイロンメタルカバー 3
⑥ナイロンメタル 3 ⑦ハンドル 1

■別売

コードNO	商品名	重量kg
③ 4208139	ステンレス パイプ 外径φ27.2×厚3t L=2500 SUS304 #400研磨	4.53

荷台用部品

荷台用補助部品

フエンダー・工具箱・タンク・タイヤンガー

バン・ウイング部品
(アルミ・ポリ材料含む)

バン・ウイング部品

荷役部品

ランプ・電装品

保安部品

補修部品

ダンプ部品

導風板

素材

ステンレス サイドハンマーロックセットφ27.2

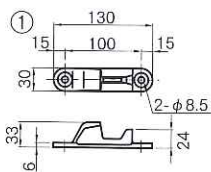
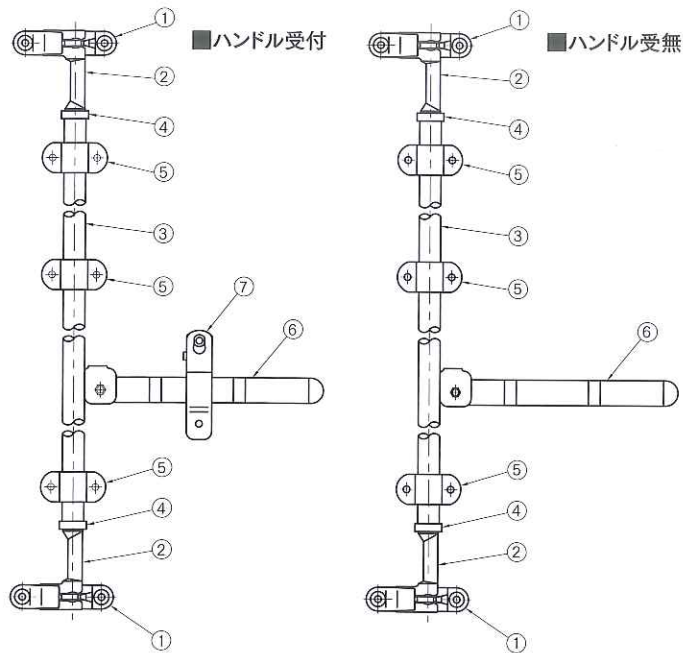

※SCS-13 パフ研磨

コードNO	商品名
① 4206061	カム受け

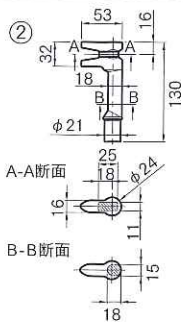

※SCS-13
パフ研磨

コードNO	商品名
② 4206062	カム

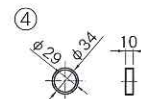

※SUS304
#400研磨

コードNO	商品名
④ 4206047	リング

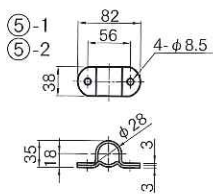

※SUS304
#400研磨

コードNO	商品名
⑤-1 4206063	パイプブラケット 大
⑤-2 4206064	パイプブラケット 小

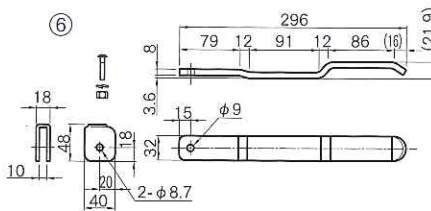

※SCS-13 パフ研磨

コードNO	商品名
⑥ 4206065	ハンドル

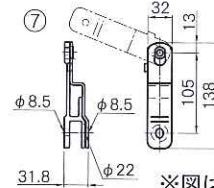

※図は左用を示す

※本体 SCS-13 パフ研磨
※上カバー SCS-13 電解研磨

コードNO	商品名
⑦ 4206066R	ハンドル受 R
4206066L	ハンドル受 L

セット品

※単品部品はメーカー取り寄せとなります。

コードNO	商品名	重量kg
4206055R	ステンレス サイドハンマーロックセット φ27.2 ハンドル受付 右	2.86
4206055L	ステンレス サイドハンマーロックセット φ27.2 ハンドル受付 左	2.86

■セット内容

- ①カム受 2 ②カム 2 ④リング 2
- ⑤-1 パイプブラケット大 3 ⑤-2 パイプブラケット小 3
- ⑥ハンドル 1 ⑦ハンドル受 1

コードNO	商品名	重量kg
4206058	ステンレス サイドハンマーロックセット φ27.2 ハンドル受無	2.51

■セット内容

- ①カム受 2 ②カム 2 ④リング 2
- ⑤-1 パイプブラケット大 3 ⑤-2 パイプブラケット小 3
- ⑥ハンドル 1

■別売

コードNO	商品名	重量kg
③ 4208139	ステンレス パイプ 外径φ27.2×厚3t L=2500 SUS304 #400研磨	4.53

荷台用部品

荷台用補助部品

フェンダー・工具箱・タンク・タイヤカバー

パン・ウイング部品
アルミ・アオリ付含む

パン・ウイング部品

荷役部品

ランプ・電装部品

保安部品

補修部品

ダンプ部品

導風板

素材

ステンレス サイドハンマーロックセットφ21.7

荷台用部品

荷台用補助部品

フエンダー・工具箱・タンク・タイヤパンガー

バン・ウイング部品
(アルミ・オリ材含む)

バン・ウイング部品

荷役部品

ランプ・電装部品

保安部品

補修部品

ランプ部品

導風板

素材

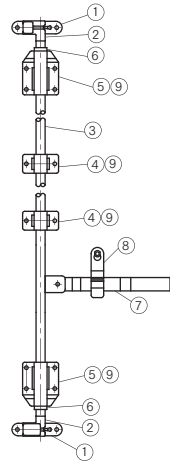
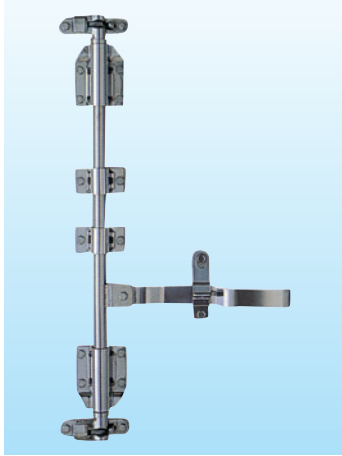

※このタイプのセットは「ハンドル受付」のみです。

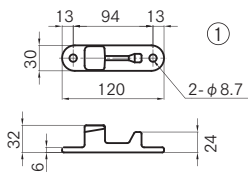

※SCS-13 ハフ研磨

コードNO	商品名
① 4208141	カム受け

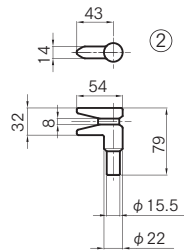

※SCS-13 ハフ研磨
※製品自体はR/Lなし
※商品コードR/Lあり

コードNO	商品名
② 4208154	カム R
③ 4208167	カム L

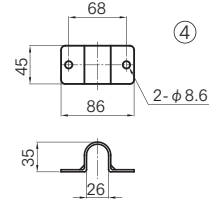

※SUS304 #400研磨

コードNO	商品名
④ 4208170	ナイロンメタルカバー 小

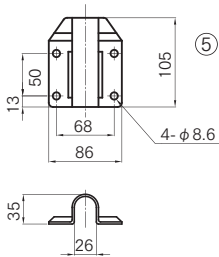

※SUS304 #400研磨

コードNO	商品名
⑤ 4208183	ナイロンメタルカバー 大

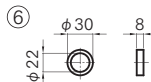

※SUS304 #400研磨

コードNO	商品名
⑥ 4208196	リング

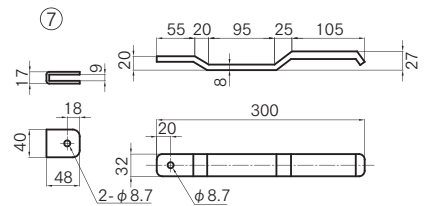

※SUS304 #400研磨

コードNO	商品名
⑦ 4208206	ハンドル

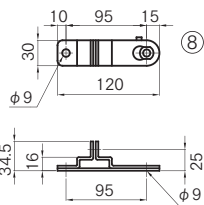

※SUS304 #400研磨

コードNO	商品名
⑧ 4208219	ハンドル受

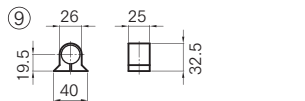

※ポリアセタール

コードNO	商品名
⑨ 4208222	ナイロンメタル

セット品

※単品部品はメーカー取り寄せとなります。

コードNO	商品名	重量kg
4208125	ステンレス製 サイドハンマーロックセット 21.7φ用	2.66

■セット内容

①カム受 2 ②カムR 1 カムL 1
④ナイロンメタルカバー小 2 ⑤ナイロンメタルカバー大 2
⑥リング 2 ⑦ハンドル 1 ⑧ハンドル受 1
⑨ナイロンメタル 6

注)「ハンドル受無し」のセットはありません。

■別売

コードNO	商品名	重量kg
③ 4208138	ステンレス パイプ 外径φ21.7×厚3t L=3000 SUS304 #400研磨	4.19