

7 ランプ・電装品 ⑥

| (ページ) | (中分類) | (小分類) | (総合カタログ) |
|-------|--------|--------------------------------|----------|
| 1 | テールランプ | テールランプ ① … (JB 角(改)大型) | 7-42 |
| 2 | | テールランプ ② … (JB 角 小型) | 7-43 |
| 3 | | テールランプ ③ … (JB 丸型) | 7-44 |
| 4 | | テールランプ ④ … (JB 角型 06 対応) | 7-45 |
| 5 | | テールランプ ⑤ … (TTL) | 7-46 |
| 6 | | テールランプ ⑥ … (小糸 リア コンビネーションランプ) | 7-47 |
| 7 | | テールランプ ⑦ … (いすゞ) | 7-48 |
| 8 | | テールランプ ⑧ … (日野・UD) | 7-49 |
| 9 | | テールランプ ⑨ … (三菱フソー) | 7-50 |
| 10 | | JB マルチ ランプ | 7-51 |
| 11 | | キャリア テールランプ | 7-52 |

テールランプ①JB角(改)大型

JB角(改)大型テールランプ

※取付切欠き寸法(ASSY)

■Assy

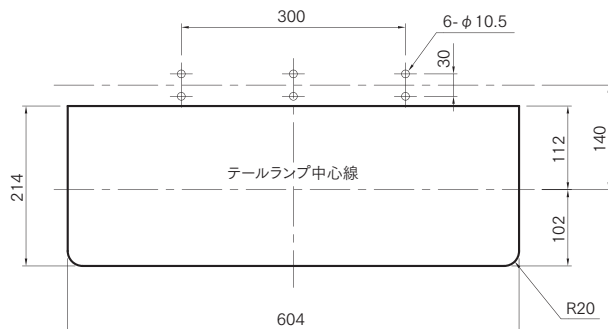

| コードNO | 商品名 | 電圧(V) | サイズ | 重量kg |
|---------|---------------------|-------|---------|------|
| 9241334 | JB(改)角大型テールランプ リレー無 | DC24V | 210×600 | 3.8 |
| 9241333 | JB(改)角大型テールランプ リレー付 | DC24V | 210×600 | 3.9 |

■単体

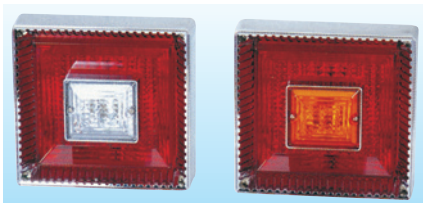

※取付切欠き寸法(単体)

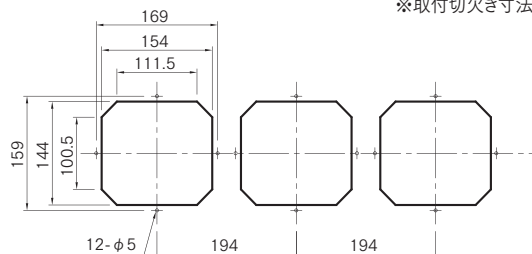

| コードNO | 商品名 | 電圧(V) | サイズ | 重量kg |
|---------|-----------------------|-------|---------|------|
| 9241338 | JB(改)角大型テールランプ 単体 赤/黄 | DC24V | 179×189 | 0.6 |
| 9241339 | JB(改)角大型テールランプ 単体 赤/白 | DC24V | 179×189 | 0.6 |

部品

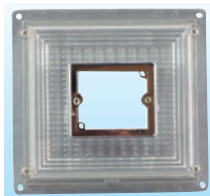
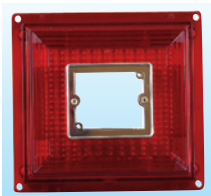

| コードNO | 商品名 |
|---------|------------------|
| 9241515 | JB(改)角大型テールレンズ 赤 |
| 9241341 | JB(改)角大型テールレンズ 白 |



| コードNO | 商品名 |
|---------|-------------|
| 9241213 | JB角大型用 裏カバー |



| コードNO | 商品名 |
|---------|---------------------|
| 9241531 | JB(改)角大型フラッシャーレンズ 黄 |
| 9241532 | JB(改)角大型フラッシャーレンズ 白 |

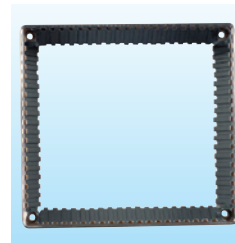

| コードNO | 商品名 |
|---------|---------------|
| 9241340 | JB(改)角大型テールリム |



| コードNO | 商品名 |
|---------|--------------------|
| 9240612 | JB新型シーケンシャルリレー 24V |

荷台用部品

荷台用補助部品

フエンダー・工具箱・タンク・タイヤ・バンガー

バンウイング部材(アルミ・ポリ材料含む)

バンウイング部品

荷役部品

ランプ・電装品

保安部品

補修部品

ダンプ部品

導風板

素材

テールランプ②(JB角小型)

JB角小型テールランプ

■ Assy

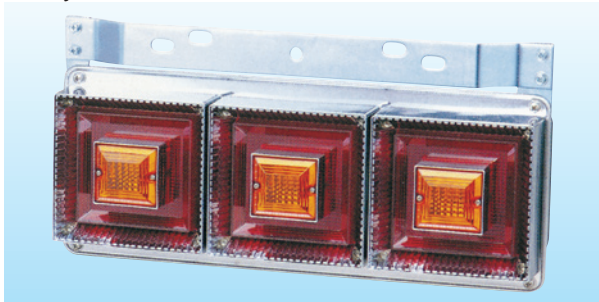

取付切欠き寸法(Assy)

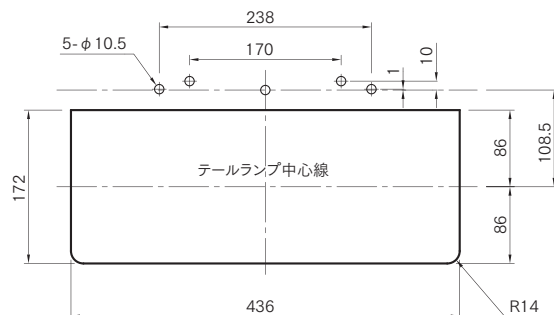

| コードNO | 商品名 | 電圧(V) | サイズ | 重量kg |
|---------|------------------|-------|---------|------|
| 9242021 | JB角小型テールランプ リレー無 | DC24V | 169×432 | 2.9 |
| 9242018 | JB角小型テールランプ リレー付 | DC24V | 169×432 | 3.1 |

■ 単体

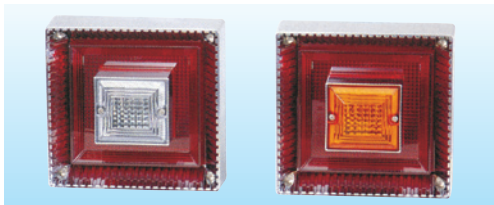

取付切欠き寸法(単体)

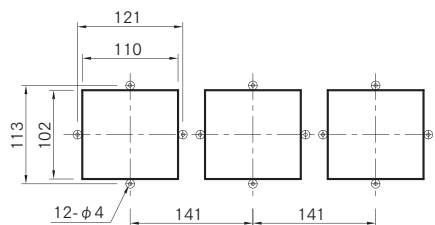

| コードNO | 商品名 | 電圧(V) | サイズ | 重量kg |
|---------|--------------------|-------|---------|------|
| 9242115 | JB角小型テールランプ 単体 赤/黄 | DC24V | 133×140 | 0.5 |
| 9242128 | JB角小型テールランプ 単体 赤/白 | DC24V | 133×140 | 0.5 |

部品

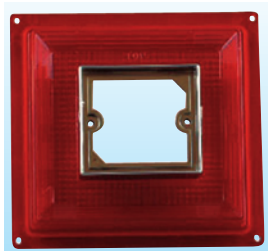

| コードNO | 商品名 |
|---------|---------------|
| 9242445 | JB角小型テールレンズ 赤 |
| 9242487 | JB角小型テールレンズ 白 |

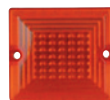

| コードNO | 商品名 |
|---------|------------------|
| 9242416 | JB角小型フラッシャーレンズ 黄 |
| 9242429 | JB角小型フラッシャーレンズ 白 |

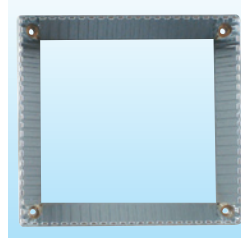

| コードNO | 商品名 |
|---------|------------|
| 9242458 | JB角小型テールリム |



| コードNO | 商品名 |
|---------|-------------------|
| 9242500 | JB角小型テールランプ用 裏カバー |



| コードNO | 商品名 |
|---------|--------------------|
| 9240612 | JB新型シーケンシャルリレー 24V |

テールランプ③(JB丸型)

JB丸型テールランプ

■ Assy

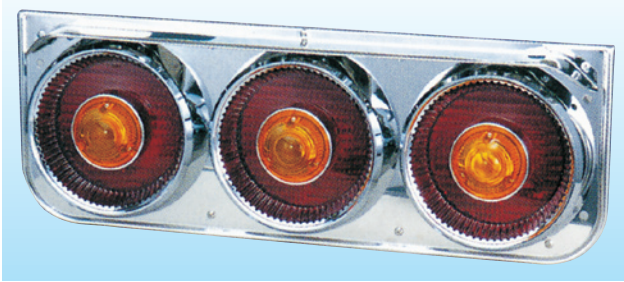

取付切欠き寸法(ASSY)

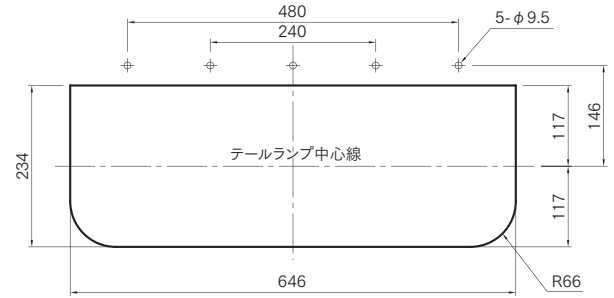

| 商品コード | 商品名 | 電圧(V) | サイズ | 重量kg |
|---------|-----------------|-------|---------|------|
| 9241022 | JB丸型テールランプ リレー無 | DC24V | 230×645 | 5.4 |
| 9241019 | JB丸型テールランプ リレー付 | DC24V | 230×645 | 5.5 |

■ 単体

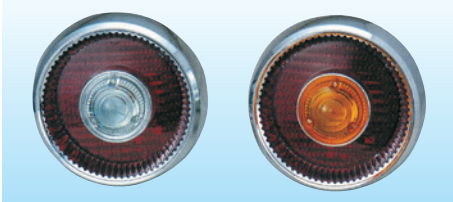

取付切欠き寸法(単体)

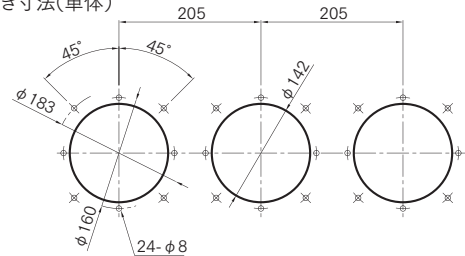

| 商品コード | 商品名 | 電圧(V) | サイズ | 重量kg |
|---------|-------------------|-------|------|------|
| 9241051 | JB丸型テールランプ 単体 赤/黄 | DC24V | φ202 | 0.5 |
| 9241064 | JB丸型テールランプ 単体 赤/白 | DC24V | φ202 | 0.5 |

部品

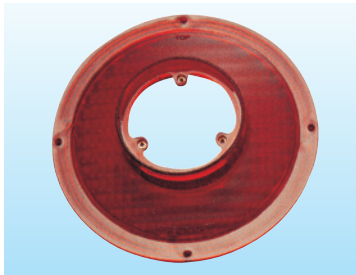

| コードNO | 商品名 |
|---------|--------------|
| 9240117 | JB丸型テールレンズ 赤 |

| コードNO | 商品名 |
|---------|---------------|
| 9240214 | JB丸型 テールリム |
| 9241190 | JB丸型 フラッシャーリム |
| 9240230 | JB丸型 裏カバー |



| コードNO | 商品名 |
|---------|-----------------|
| 9241116 | JB丸型フラッシャーレンズ 黄 |
| 9241129 | JB丸型フラッシャーレンズ 白 |

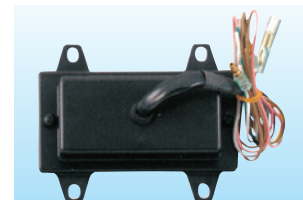

| コードNO | 商品名 |
|---------|--------------------|
| 9240612 | JB新型シーケンシャルリレー 24V |

荷台用部品

荷台用補助部品

フエンダー・工具箱・タンク・タイヤリム・ガー

バン・ウイング部材(アルミ・ポリ材料含む)

バン・ウイング部品

荷役部品

ランプ・電装品

保安部品

補修部品

ランプ部品

導風板

素材

テールランプ④(JB角型06対応)

JB角型(06対応) テールランプ

■Assy

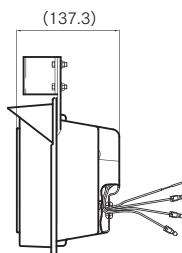
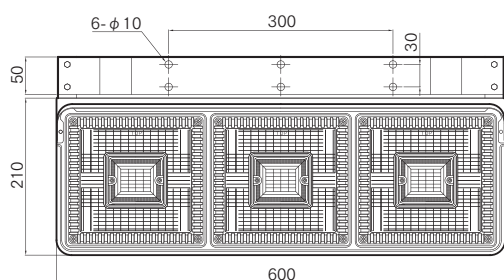
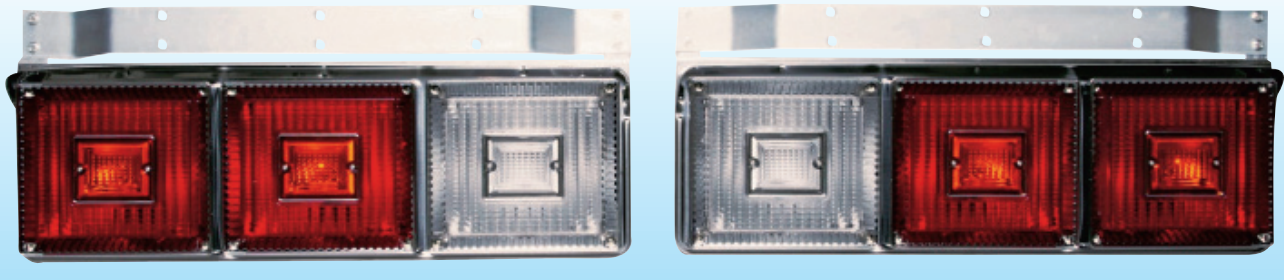

※2006年車検対応型

注)2012以降の灯火個数制限には対応していません。

※環境対策品

※「JB方向指示器二連用リレー内蔵タイプ」もあり

方向指示器球切れ表示装置を正常に機能させるため「JB方向指示器二連用リレー」の使用を推奨します。

| コードNO | 商品名 | 電圧(V) | 重量kg |
|----------|------------------------------|-------|------|
| 92440013 | JB角型(06対応) 3連テールランプ | DC24V | 3.85 |
| 92440213 | JB角型(06対応) 3連テールランプ (球切表示対応) | DC24V | 4.10 |

※JB方向指示器二連用リレー内蔵タイプ

■単体

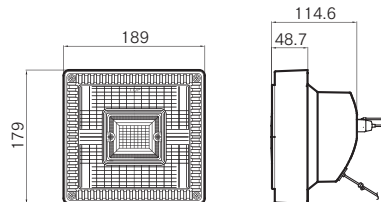
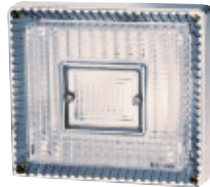
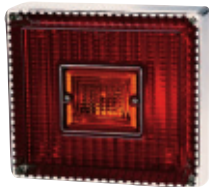

| コードNO | 商品名 | 電圧(V) | 使用電球 | 重量kg |
|----------|------------------------|-------|-------------------|-------|
| 92440513 | JB角型(06対応) 単体 赤/黄 | DC24V | 24V 25/10W 24V25W | 0.622 |
| 92440643 | JB角型(06対応) 単体 バックランプ 白 | DC24V | 24V 25W | 0.571 |

部品

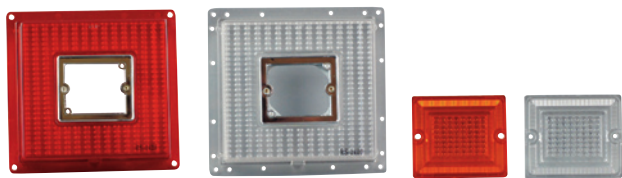

| コードNO | 商品名 |
|---------|-----------------------|
| 9244253 | テールレンズ 赤 (フラッシャー枠付) |
| 9244254 | バックレンズ 白 大 (フラッシャー枠付) |
| 9244261 | フラッシャーレンズ 黄 |
| 9244262 | バックレンズ 白 小 |



| コードNO | 商品名 |
|---------|-------------------------|
| 9240610 | JB方向指示器 二連用リレー (球切検知対応) |

テールランプ⑤(TTL)

TTL-60型 テールランプ

■TTL-60 Assy



| コードNO | 商品名 | サイズ(mm) |
|---------|------------------------------|---------|
| 6779762 | TTL-60型 テールランプ リレー無 24V大型 | 223×582 |

■単体



| コードNO | 商品名 | サイズ(mm) |
|---------|-----------------------------|---------|
| 6779814 | TTL-60型 テールランプ 単体 P付 | 165×185 |
| 6779827 | TTL-60型 テールランプ 単体 P無 レフ付 | 165×185 |

TTL-120型 テールランプ

■TTL-120A Assy



■単体



| コードNO | 商品名 | サイズ(mm) |
|---------|---------------------------------|---------|
| 6779664 | TTL-120A テールランプ リレー付 24V 赤/黄 | 240×513 |
| 6779665 | TTL-120A テールランプ リレー無 24V 赤/黄 | 240×513 |
| 6779681 | TTL-120A テールランプ 単体 24V 赤/黄 | 200×160 |

■TTL-120B Assy



■単体



| コードNO | 商品名 | サイズ(mm) |
|---------|---------------------------------|---------|
| 6779677 | TTL-120B テールランプ リレー付 24V 赤/白 | 240×513 |
| 6779678 | TTL-120B テールランプ リレー無 24V 赤/白 | 240×513 |
| 6779694 | TTL-120B テールランプ 単体 24V 赤/白 | 200×160 |

TTL-130型 テールランプ

■TTL-130A Assy

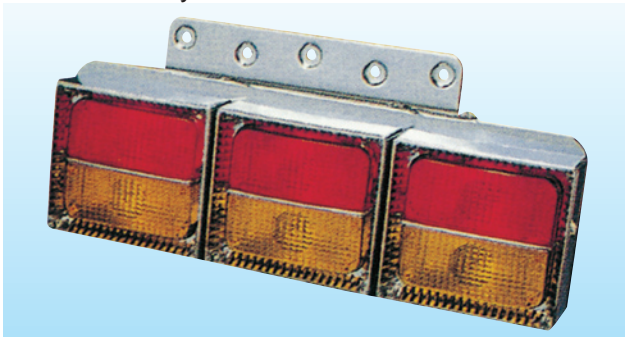

| コードNO | 商品名 | サイズ(mm) |
|---------|---------------------------------|---------|
| 6779526 | TTL-130A テールランプ リレー付 24V 赤/黄 | 223×582 |
| 6779513 | TTL-130A テールランプ リレー無 24V 赤/黄 | 223×582 |

■TTL-130B Assy

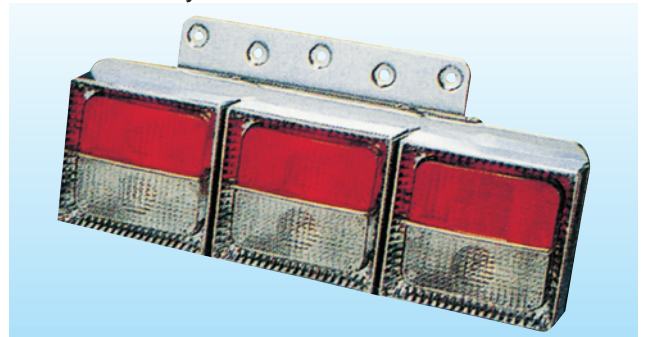

| コードNO | 商品名 | サイズ(mm) |
|---------|---------------------------------|---------|
| 6779568 | TTL-130B テールランプ リレー付 24V 赤/白 | 223×582 |
| 6779539 | TTL-130B テールランプ リレー無 24V 赤/白 | 223×582 |

荷台用部品

荷台用補助部品

フエンダー・工具箱・
タンク・タイヤレバーバンウィング部材
アルミオリ材含む

バンウィング部品

荷役部品

ランプ・電装品

保安部品

補修部品

ランプ部品

導風板

素材

テールランプ⑥(小糸リアコンビネーションランプ)

単体 テールランプ



| コードNO | 商品名 | |
|---------|----------|------------|
| 6791119 | 単体テールランプ | FU、UD、いすゞ用 |
| 6791122 | 単体テールランプ | 日野FK用 |

リアコンビネーションランプ(小糸製作所)

※ECE部品認証取得品

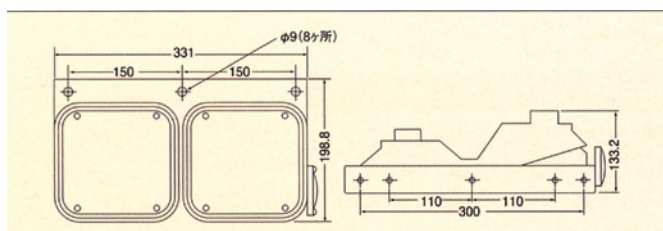

■4極防水コネクター



■2連

| R/L | コードNO | メーカー品番 | 端子コネクター |
|-----|---------|------------|---------------|
| 右 | 3610251 | NRCL-24-2R | 4極防水 コネクター |
| 左 | 3610264 | NRCL-24-2L | |

※ランプ機能

| レンズ | 機能 | 定格 | 光源(種類・品番) |
|------|-------------|------------------|-------------|
| レッド | テール・ストップランプ | 24V 21W/5W 耐振長寿命 | 白熱バルブ(4732) |
| アンバー | ターンシグナルランプ | 24V 21W 耐振長寿命 | 白熱バルブ(4632) |

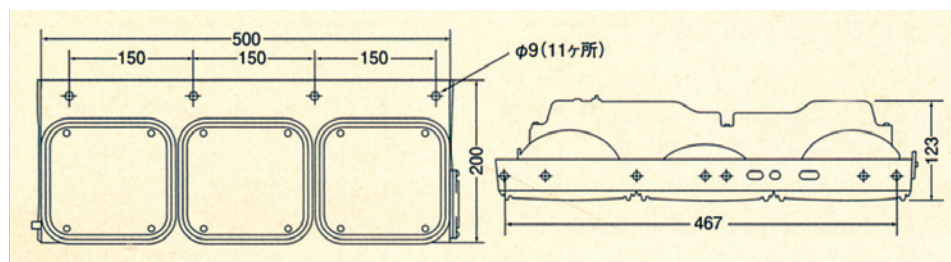

■3連

| R/L | コードNO | メーカー品番 | 端子コネクター |
|-----|---------|------------|---------------|
| 右 | 3610277 | NRCL-24-3R | 4極防水 コネクター |
| 左 | 3610280 | NRCL-24-3L | |

※ランプ機能

| レンズ | 機能 | 定格 | 光源(種類・品番) |
|------|----|-------------|------------------|
| レッド | 中央 | テール・ストップランプ | 24V 21W/5W 耐振長寿命 |
| | 内側 | ストップランプ | 24V 21W 耐振長寿命 |
| アンバー | 外側 | ターンシグナルランプ | 24V 21W 耐振長寿命 |

テールランプ⑦(いすゞ)

いすゞ

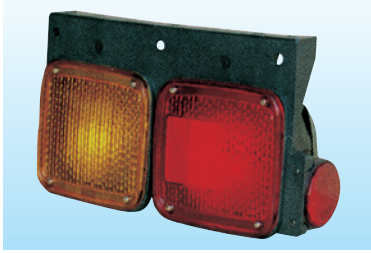

| コードNO | 品番・商品名 | 適用 |
|---------|--------------------------|--------------------|
| 5002993 | DS-0299 イスズ テールランプ 24V 右 | SP 80y~85y、CX 90y~ |
| 5003002 | DS-0300 イスズ テールランプ 24V 左 | SP 80y~85y、CX 90y~ |
| 5003073 | DS-0307 イスズ テールランプ 24V 右 | CX 86y~、FRR 84y~ |
| 5003086 | DS-0308 イスズ テールランプ 24V 左 | CX 86y~、FRR 84y~ |
| 5003099 | DS-0309 イスズ テールランプ 24V 左 | CX 86y~、FRR 84y~ |

※DS-0308 断線警告センサー付

※ソケット形状

■DS-0299/0300

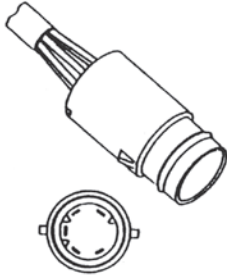

■DS-0307

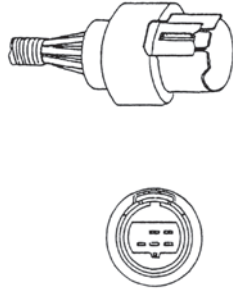

■DS-0308

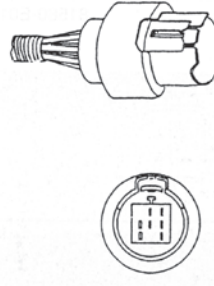

■DS-0309

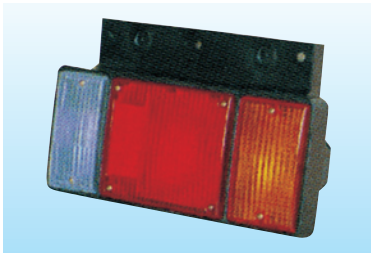
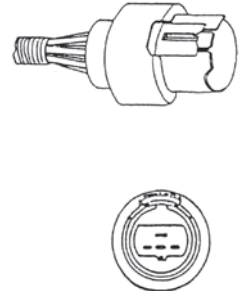

| コードNO | 品番・商品名 | 適用 |
|---------|--------------------------|----------|
| 5003015 | DS-0301 エルフ テールランプ 12V 右 | エルフ 84y~ |
| 5003028 | DS-0302 エルフ テールランプ 12V 左 | |
| 5003031 | DS-0303 エルフ テールランプ 24V 右 | |
| 5003044 | DS-0304 エルフ テールランプ 24V 左 | |
| 5002423 | DS-0242 エルフ テールランプ 24V 右 | エルフ 99y~ |
| 5002436 | DS-0243 エルフ テールランプ 24V 左 | |

※ソケット形状

■エルフ 84y~

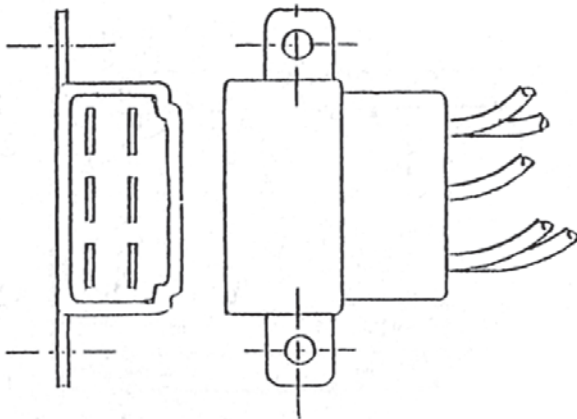

■エルフ 99y~

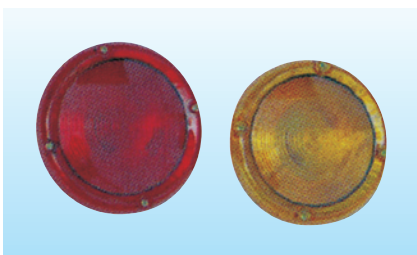
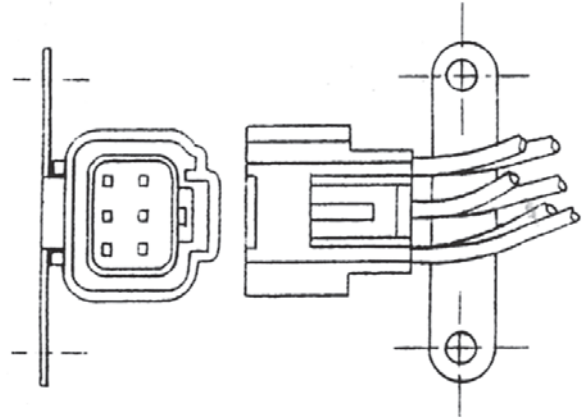

| コードNO | 品番・商品名 | 適用 |
|---------|--------------------------|--------------|
| 5002906 | DS-0290 イスズ テールランプ 24V 赤 | TXD、TDE 71y~ |
| 5002919 | DS-0291 イスズ テールランプ 24V 黄 | TXD、TDE 71y~ |
| 5002922 | DS-0292 イスズ テールランプ 24V 赤 | TXD、TDE 71y~ |
| 5002935 | DS-0293 イスズ テールランプ 24V 黄 | TXD、TDE 71y~ |

テールランプ⑧(日野・UD)

日野



| コードNO | 品番・商品名 | 適用 |
|---------|------------------------|-------------------|
| 5003125 | DS-0312 日野テールランプ 24V 右 | KL 76y~ |
| 5003138 | DS-0313 日野テールランプ 24V 左 | |
| 5003154 | DS-0315 日野テールランプ 24V 右 | FD 80y~ |
| 5003167 | DS-0316 日野テールランプ 24V 左 | |
| 5003219 | DS-0321 日野テールランプ 24V 右 | FH 90y~ |
| 5003222 | DS-0322 日野テールランプ 24V 左 | |
| 5002625 | DS-0262 日野テールランプ 24V 右 | FD 97y4~、FD 98y4~ |
| 5002638 | DS-0263 日野テールランプ 24V 左 | |
| 5002760 | DS-0276 日野テールランプ 24V 右 | |
| 5002773 | DS-0277 日野テールランプ 24V 左 | |

※ソケット形状

■DS-0312/0313

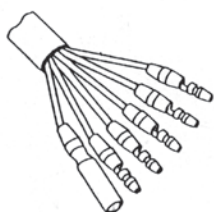

■DS-0315/0316

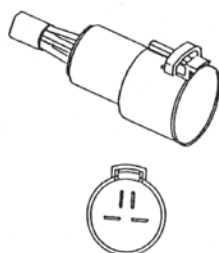

■DS-0321/0322

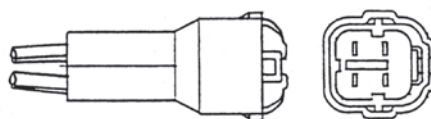

■DS-0262/0263

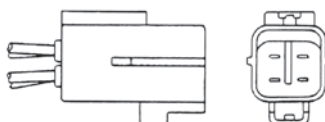

■DS-0276/0277

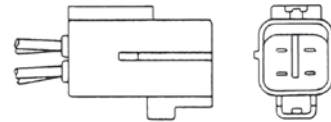

UD



| コードNO | 品番・商品名 | 適用 |
|---------|------------------------|---------------------------|
| 5003413 | DS-0341 UDテールランプ 24V 右 | UD 80y~ |
| 5003426 | DS-0342 UDテールランプ 24V 左 | |
| 5003264 | DS-0326 UDテールランプ 24V 右 | CD 87y~ |
| 5003277 | DS-0327 UDテールランプ 24V 左 | |
| 5003248 | DS-0324 UDテールランプ 24V 右 | CD 89y~ (ビッグサム) |
| 5003251 | DS-0325 UDテールランプ 24V 左 | CD 89y~ (ビッグサム)・断線警告センサー付 |
| 5003361 | DS-0336 UDテールランプ 24V 左 | CD 89y~ (ビッグサム) |

※ソケット形状

■DS-0341/0342



■DS-0326/0327

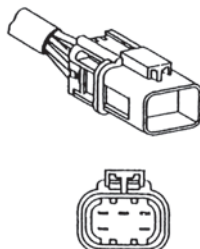

■DC-0324

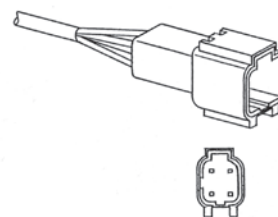

■DS-0325

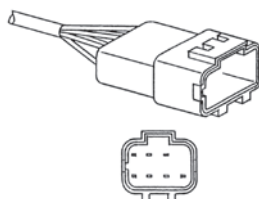

■DS-0336

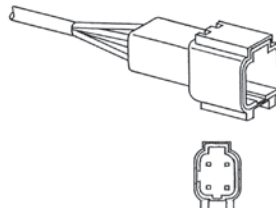

テールランプ⑨(三菱フソー)

三菱フソー



| コードNO | 品番・商品名 | 適用 |
|---------|---------------------------|----------|
| 5003882 | DS-0388 三菱フソーテールランプ 24V 右 | FU 83y~ |
| 5003895 | DS-0389 三菱フソーテールランプ 24V 左 | |
| 5003727 | DS-0372 三菱フソーテールランプ 24V 右 | FU 88y~ |
| 5003730 | DS-0373 三菱フソーテールランプ 24V 左 | |
| 5002609 | DS-0260 三菱フソーテールランプ 24V 右 | FK 95y4~ |
| 5002612 | DS-0261 三菱フソーテールランプ 24V 左 | |
| 5002683 | DS-0268 三菱フソーテールランプ 24V 右 | |
| 5002696 | DS-0269 三菱フソーテールランプ 24V 左 | |

※ソケット形状

■DS-0388/0389

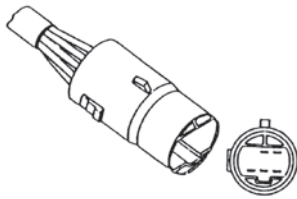

■DS-0372/0373

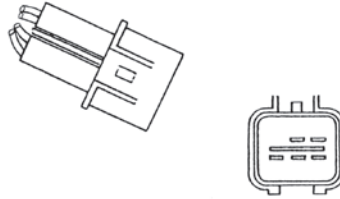

■DS-0260/0261 ■DS-0268/0269

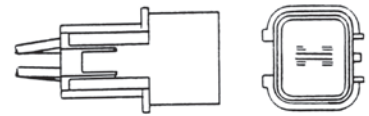

| コードNO | 品番・商品名 | 適用 |
|---------|---------------------------|----------------|
| 5003840 | DS-0384 三菱フソーテールランプ 24V 右 | FK 80y~ |
| 5003853 | DS-0385 三菱フソーテールランプ 24V 左 | |
| 5004030 | DS-0403 三菱フソーテールランプ 24V 右 | FK 416 84y~86y |
| 5004043 | DS-0404 三菱フソーテールランプ 24V 左 | |
| 5004182 | DS-0418 三菱フソーテールランプ 24V 右 | FK 87y~ |
| 5004195 | DS-0419 三菱フソーテールランプ 24V 左 | |

※ソケット形状

■DS-0384/0385

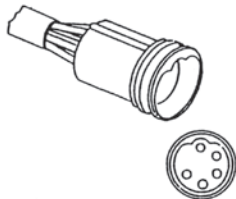

■DS-0403/0404

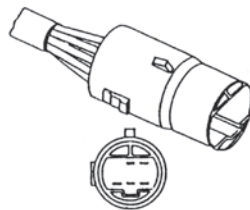

■DS-0418/0419

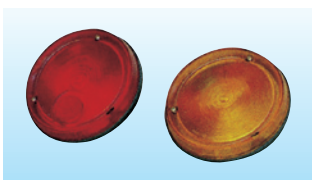
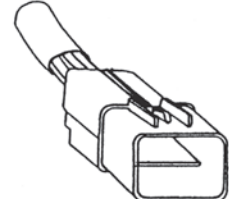

| コードNO | 品番・商品名 | 適用 |
|---------|-----------------------|----------|
| 5003662 | DS-0366 三菱フソーテールランプ 赤 | T650,810 |
| 5003675 | DS-0367 三菱フソーテールランプ 橙 | |

荷台用部品

荷台用補助部品

フエンダー・工具箱・タンク・タイヤ・ワイヤ

バン・ウイング部材
アルミ・ポリ材料含む

バン・ウイング部材

荷役部品

ランプ・電装品

保安部品

補修部品

ダンプ部材

導風板

素材

JB マルチランプ

※ECE規格認証取得品 (24V、12V 両方の認証を取得)

※小型車から大型車、トラックから農耕機、建築車両など幅広い車両に装着可能です。

JBマルチランプ

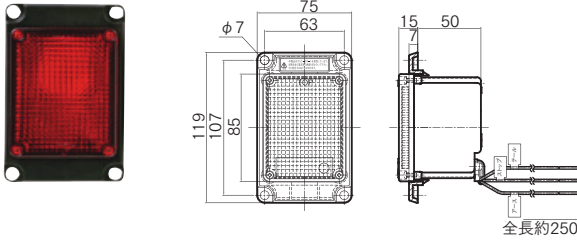

| コードNO | 商品名・品番 | 重量kg |
|----------|------------------------|-------|
| 92513003 | JBマルチランプ 24V 赤 RS-2401 | 0.210 |

| 灯火種類 | 尾灯・制動灯 | 電球 | 24V 21W/5W |
|------|--------|----|------------|
|------|--------|----|------------|

※電球・小糸製作所製 耐震球 E規格品

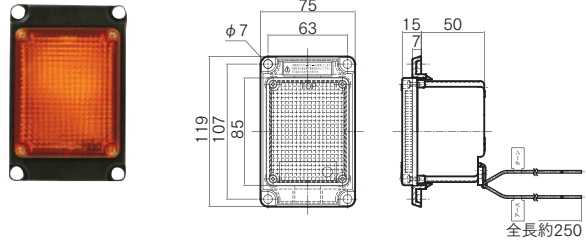

| コードNO | 商品名・品番 | 重量kg |
|----------|------------------------|-------|
| 92513133 | JBマルチランプ 24V 橙 RS-2402 | 0.194 |

| 灯火種類 | 方向指示器(後方) | 電球 | 24V 21W |
|------|-----------|----|---------|
|------|-----------|----|---------|

※電球・小糸製作所製 耐震球 E規格品

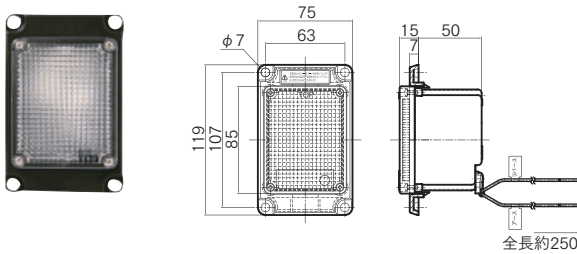

| コードNO | 商品名・品番 | 重量kg |
|----------|------------------------|-------|
| 92513263 | JBマルチランプ 24V 白 RS-2403 | 0.194 |

| 灯火種類 | 後退灯 | 電球 | 24V 21W |
|------|-----|----|---------|
|------|-----|----|---------|

※電球・小糸製作所製 耐震球 E規格品

レンズ



| コードNO | 商品名・品番 | 重量kg |
|---------|------------------|-------|
| 9251600 | JB マルチランプ用 レンズ 赤 | 0.027 |
| 9251613 | JB マルチランプ用 レンズ 橙 | 0.027 |
| 9251626 | JB マルチランプ用 レンズ 白 | 0.027 |

JBマルチコンビランプ

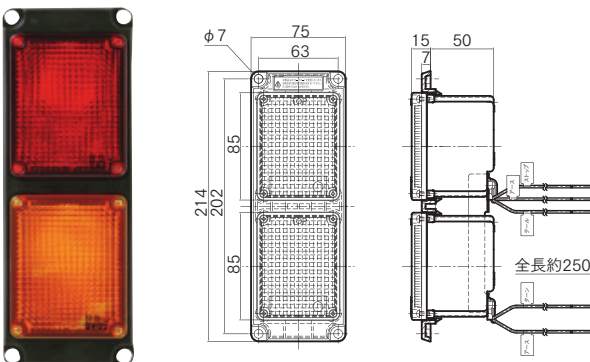

| コードNO | 商品名・品番 | 重量kg |
|----------|---------------------|-------|
| 92514093 | JBマルチコンビランプ 赤/橙 24V | 0.415 |

■マルチコンビランプ製品仕様

| | |
|---------------------|---------------|
| 取付パネル(2灯式・縦型)材質 | PP |
| 耐震連結BKT材質 | SUS430 |
| 樹脂用セルフタッピング(なべ)ネジ材質 | SS400 ニッケルメッキ |

■製品仕様(全機種共通)

| | |
|---------|---------------|
| レンズ材質 | PC (ポリカーボネート) |
| ランプ本体材質 | PC (ポリカーボネート) |
| 環境負荷物質 | ELV指令対応 |

※12V仕様品についてはお問い合わせください。

JBマルチコンビネーションテールランプ

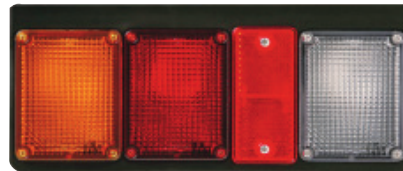

※写真・図共 左用

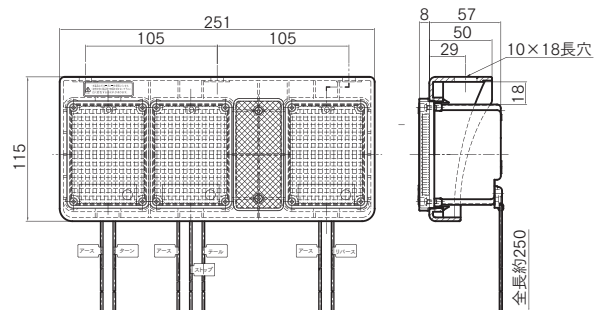

| コードNO | 商品名・品番 | 重量kg |
|----------|-------------------------------|-------|
| 92514613 | JBマルチコンビネーションテールランプ 赤橙白 右 24V | 0.682 |
| 92514743 | JBマルチコンビネーションテールランプ 赤橙白 左 24V | 0.682 |

■マルチコンビネーションテールランプ製品仕様

| | |
|-------------------|--------|
| 取付パネル(3灯式・L型)材質 | PP |
| 樹脂用タッピング(B-O)ネジ材質 | SUS304 |

注)車両に取付けの際は、車両保安基準に適合するように取付けてください。

注)本製品は耐熱温度が高く割れにくい材質のPC(ポリカーボネート)を使用しています。

シンナーなど溶剤を含む薬品等で表面を拭かないでください。(白く変色する事があります)

キャリアテールランプ



※ECE規格認証取得品

- 主にキャリアカーなどの車両に縦方向で使用されています。
- 本製品は耐熱温度が高く割れにくい「PC(ポリカーボネート)」を使用しています。
注)シンナーなど溶剤を含む薬品等で表面を拭かないでください。白く変色する事があります。
- ECE規格品の電球を使用しています。
注)電球交換の際はECE規格の電球を使用してください。
- 各灯火はECE認証取得を縦横2方向で取得しています。

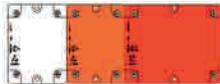

・横方向



・縦方向

キャリアテール Assy

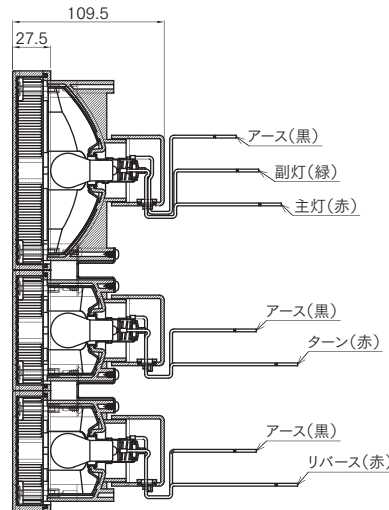
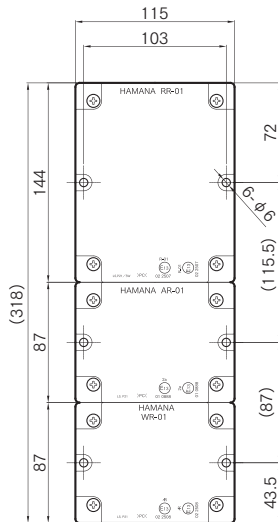

[赤]

| | |
|------|----------------------|
| 灯火種類 | 尾灯・制動灯 |
| 電球 | 24V21W/5W ECE規格電球 |

[橙]

| | |
|------|-------------------|
| 灯火種類 | 方向指示器(後方) |
| 電球 | 24V21W ECE規格電球 |

[白]

| | |
|------|-------------------|
| 灯火種類 | 後退灯 |
| 電球 | 24V21W ECE規格電球 |

| コードNO | 商品名 | 製品重量kg |
|---------|------------------|--------|
| 9251680 | キャリアテール Assy (右) | 1.192 |

注)縦方向の場合は左右は関係ありませんが、横方向で使用する場合は左右ができます。納期等については都度お問い合わせください。

単体(橙)

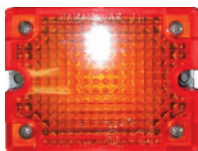

※側面方向指示器として使用

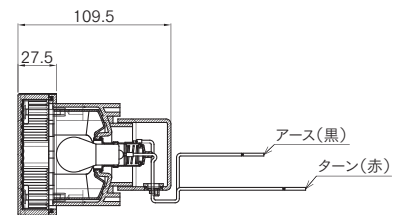
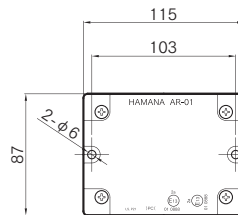

| コードNO | 商品名 | 製品重量kg |
|---------|--------------|--------|
| 9251682 | キャリアテール 単体 橙 | 0.324 |

荷台用部品

荷台用補助部品

フエンダー・工具箱・タンク・タイヤパンガー

バンウィング部材(アルミ・オリ材含む)

バンウィング部品

荷役部品

ランプ・電装品

保安部品

補修部品

ダンプ部品

導風板

素材