

8 保安部品 ②

(ページ)	(中分類)	(小分類)	(総合カタログ)
1	警光灯	補助警告灯 (パトライト)	8-10
2		散光式 警光灯 (パトライト) ①	8-11
3		散光式 警光灯 (パトライト) ②	8-12
4		LED 表示ボード (パトライト)	8-13
5		丸型 警光灯 (小糸製作所) ① … 8 型	8-14
6		丸型 警光灯 (小糸製作所) ② … 2N 型	8-15
7		丸型 警光灯 (小糸製作所) ③ … 2N 型	8-16
8		散光式 警光灯 (小糸製作所) … M 型	8-17

補助警告灯(パトライト)

LP3

※LED補助警告灯

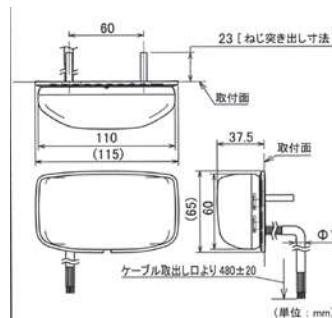

※製品仕様

型式	定格電圧	使用電圧範囲	消費電流	点滅パターン	使用温度範囲	製品重量kg
LP3-M1	DC12V/24V	DC9.5V~30.0V	最大 0.7A 以下	トリプルフラッシュのみ	-30°C~+75°C	0.25

■DC12V/24V

色	型式	コードNO
赤	LP3-M1-R	5530215
黄	LP3-M1-Y	5530214
青	LP3-M1-B	5530216

注) LED灯はラジオ・無線機のアンテナから出来る限り遠ざけてください。
特にAMラジオに影響が出ることがあります。

※B(青)のみ透明レンズ使用

LP5

※LED補助警告灯

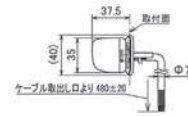
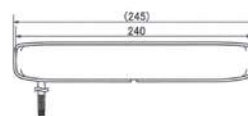
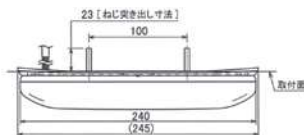

※製品仕様

型式	定格電圧	使用電圧範囲	消費電流	点滅パターン	使用温度範囲	製品重量kg
LP5-M1	DC12V/24V	DC9.5V~30.0V	最大 0.7A 以下	トリプルフラッシュのみ	-30°C~+75°C	0.30

■DC12V/24V

色	型式	コードNO
赤	LP5-M1-R	
黄	LP5-M1-Y	

XB-01

※キセノン補助警告灯

メーカー生産終了



■灯体ユニット レンズ色: 赤 黄 青 クリア
レンズ部外観寸法 縦120×幅140×厚55

■電源ユニット
外観寸法 170×200×70h

※製品仕様

■灯体ユニット

型式	光源	取付指定	取付方法	製品重量kg
XB-01L (左)	キセノン放電管	屋外可	正・逆 (レンズ方向指定あり)	灯体部:約 0.5 ケーブル部:約 0.5
XB-01R (右)				

※灯体ユニットは2台1組でのご使用になります。

■電源ユニット

型式	定格電圧	使用電圧範囲	消費電流(定格電圧時)	閃光数	製品重量kg
XR-12	DC12V	DC9.5V~15V	5A±1A	210回/分 (トリプルフラッシュ)	約1.0
XR-24	DC24V	DC20V~30V	2A±0.4A	80回/分 (ダブルフラッシュ)	約1.0

荷台用部品

荷台用補助部品

フエンター・工具箱
タンク・タイヤ・ガン

バン・ウイング部材
アルミ・オリ材含む

バン・ウイング部品

荷役部品

ランプ・電装部品

保安部品

補修部品

ダンプ部品

導風板

素材

散光式警光灯(パトライト)①

HZF-HB

550mm

※ハロゲン電球



HZF-B

550mm

※白熱電球



※回転灯2灯

メーカー生産終了

※550mm 共通外觀図

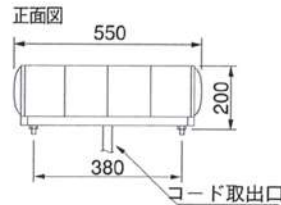

※製品仕様

型式	定格電圧	電流	閃光数	ハロゲン電球	口金	取付方法	製品重量kg
HZF-12HB	DC12V	5.5A	約160回/分	12V 35W × 2	BA15S	M8ボルト取付	約 5.4
HZF-24HB	DC24V	3.8A		24V 55W × 2			約 5.4

※製品仕様

型式	定格電圧	電流	閃光数	白熱電球	ガラス球/口金	取付方法	製品重量kg
HZF-12B	DC12V	5.2A	約160回/分	12V 35W × 2	RP35/BA15S	M8ボルト取付	約 5.4
HZF-24B	DC24V	4.6A		24V 60W × 2			約 5.4

■DC12V ハロゲン電球

色	型式	コードNO
赤	HZF-12HB-R	
黄	HZF-12HB-Y	

■DC12V 白熱電球

色	型式	コードNO
赤	HZF-12B-R	
黄	HZF-12B-Y	

■DC24V ハロゲン電球

色	型式	コードNO
赤	HZF-24HB-R	
黄	HZF-24HB-Y	5513402

■DC24V 白熱電球

色	型式	コードNO
赤	HZF-24B-R	
黄	HZF-24B-Y	5513401

HZF-LB

550mm

※LED点滅灯



メーカー生産終了



HZF-LB-LH



HZF-LB-RH

※LED点滅灯3灯



HZF-LB

※LED点滅灯2灯

※製品仕様

型式	定格電圧	電流	閃光数	光源	取付方法	製品重量kg
HZF-24LB-LH	DC24V	平均値0.51A	420回/分 (トリプルフラッシュ×140回)	LED点滅灯3灯	M8ボルト取付	約 5.6
HZF-24LB-RH	DC24V	平均値0.51A				約 5.6
HZF-24LB	DC24V	平均値0.61A		LED点滅灯2灯		約 5.4

■HZF-24LB-LH

色	型式	コードNO
黄	HZF-24LB-LH-Y	

■HZF-24LB-RH

色	型式	コードNO
黄	HZF-24LB-RH-Y	

■HZF-24LB

色	型式	コードNO
赤	HZF-24LB-R	
黄	HZF-24LB-Y	

注)散光式警光灯には車両に応じた多彩なラインアップ(寸法・仕様)がありますので詳しくはお問い合わせください。

散光式警光灯(パトライト)②

注)散光式警光灯には車両に応じた多彩なラインアップ(寸法・仕様)がありますので詳しくはお問い合わせください。

HZF-XB 550mm

メーカー生産終了

※キセノン放電管

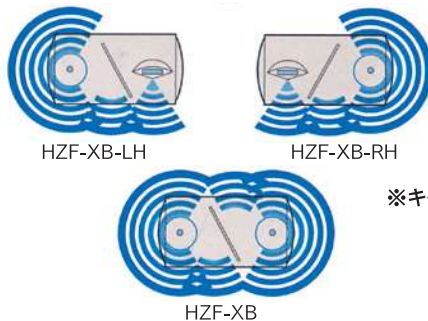

※キセノン灯2灯

※製品仕様

型式	定格電圧	電流	閃光数	光源	取付方法	製品重量kg
HZF-12XB	DC12V	2.8A	390回/分 (トリプルフラッシュ)	キセノン放電管	M8ボルト取付	約 5.4
HZF-24XB	DC24V	1.4A				約 5.4
HZF-12XB-LH	DC12V	2.8A				約 5.2
HZF-12XB-RH	DC12V	2.8A				約 5.2
HZF-24XB-LH	DC24V	1.4A				約 5.2
HZF-24XB-RH	DC24V	1.4A				約 5.2

■DC12V

色	型式	コードNO
赤	HZF-12XB-R	
黄	HZF-12XB-Y	
青	HZF-12XB-B	

■DC12V (LH/RH)

色	型式	コードNO
赤	HZF-12XB-LH-R	
黄	HZF-12XB-LH-Y	
青	HZF-12XB-LH-B	
赤	HZF-12XB-RH-R	
黄	HZF-12XB-RH-Y	
青	HZF-12XB-RH-B	

■DC24V (LH/RH)

色	型式	コードNO
赤	HZF-24XB-LH-R	
黄	HZF-24XB-LH-Y	
青	HZF-24XB-LH-B	
赤	HZF-24XB-RH-R	
黄	HZF-24XB-RH-Y	
青	HZF-24XB-RH-B	

■DC24V

色	型式	コードNO
赤	HZF-24XB-R	
黄	HZF-24XB-Y	5513452
青	HZF-24XB-B	

HZF-VB 550mm

メーカー生産終了

※ハイブリッド

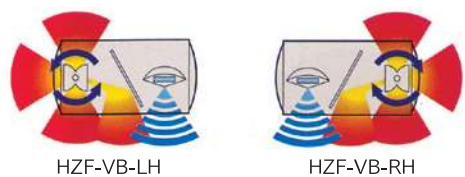

※回転灯 1灯
※キセノン灯 1灯

※製品仕様

型式	定格電圧	電流	閃光数	光源	取付方法	製品重量kg
HZF-12VB-LH	DC12V	4.2A	●キセノン灯 390回/分 (トリプルフラッシュ) ●回転灯 約160回/分	ハロゲン電球12V35W×1 キセノン放電管×1	M8ボルト取付	約 5.0
HZF-12VB-RH	DC12V	4.2A		約 5.0		
HZF-24VB-LH	DC24V	2.6A		ハロゲン電球24V55W×1 キセノン放電管×1		約 5.0
HZF-24VB-RH	DC24V	2.6A		約 5.0		

※ハロゲン球口金:BA15S

■DC12V (LH/RH)

色	型式	コードNO
赤	HZF-12VB-LH-R	
黄	HZF-12VB-LH-Y	
青	HZF-12VB-LH-B	
赤	HZF-12VB-RH-R	
黄	HZF-12VB-RH-Y	
青	HZF-12VB-RH-B	

■DC24V (LH/RH)

色	型式	コードNO
赤	HZF-24VB-LH-R	
黄	HZF-24VB-LH-Y	5513455
青	HZF-24VB-LH-B	
赤	HZF-24VB-RH-R	
黄	HZF-24VB-RH-Y	5513456
青	HZF-24VB-RH-B	

荷台用部品

荷台用補助部品

フエンダー・工具箱・タンク・タイヤレバー

バン・ウイング部材(アルミ・ポリ材料含む)

バン・ウイング部品

荷役部品

ランプ・電装部品

保安部品

補修部品

ダンプ部材

導風板

素材

LED表示ボード(パトライト)

VD-M06A

※LED表示ボード



メーカー生産終了

■仕様

型式	表示	製品重量kg	消費電力
VD-M06A	固定・点滅・交互:500画面 2分割表示:200画面 流動表示:50画面 動画:10パターン(1パターン20画面)	約50	200W

※上記重量に散光式警光灯は含まず

表示色	3色(赤・緑・橙)
定格電圧	DC12V
設置	車載
コントローラ	専用コントローラ(映像信号出力機能付:NTSC方式)

※本体寸法 幅1130mm × 奥行1060mm × 高さ495mm (左記高さに散光式警光灯は含まず)

VD-M09A

※LED表示ボード



メーカー生産終了

■仕様

型式	表示	製品重量	消費電力
VD-M09A	固定・点滅・交互画面:500画面 スクロール表示:50パターン (1パターン最大100文字/16X16ドット時)	15kg以下	95W

表示色	3色(赤・緑・橙)
画面数	最大500
定格電圧	DC12V
使用温度範囲	-20°C~+60°C(結露無きこと35~85%RH) 表示ボード本体
設置	車載

※本体寸法 幅1000mm × 奥行130mm × 高さ180mm

VS-800-1100

※LED表示ボード

※除雪車両専用の単機能モデル

メーカー生産終了

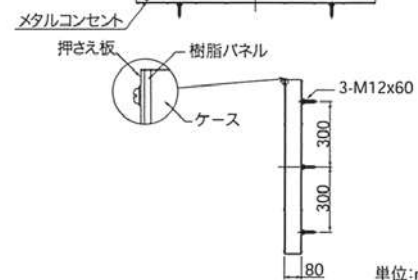
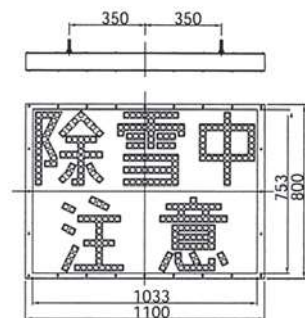
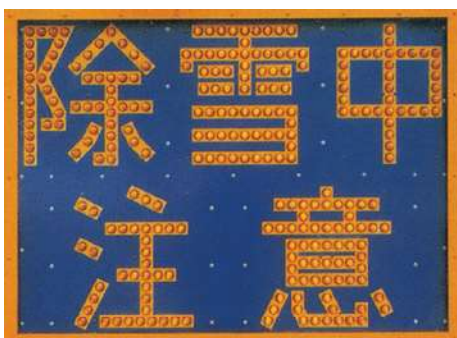

単位:mm

- ※電源投入のみで点灯表でできる固定表示タイプ。
- ※高輝度LEDと特殊設計レンズで視認性に優れています。
- ※薄型・軽量・取付けが容易。
- ※視野の悪い事が多い除雪作業中の追突事故などを防止する為黄色の大型文字を採用。
- ※配線が容易なメタルコンセント式。
- ※VS-440-2340 (横長タイプ)もあります。

■点滅ユニット FL-24型

表示ボードに点滅機能を追加します。



丸型警光灯(小糸製作所)① 8型

FL(フラッシュランプ)



■DC12V ※外部突起要件対応カバー装着例

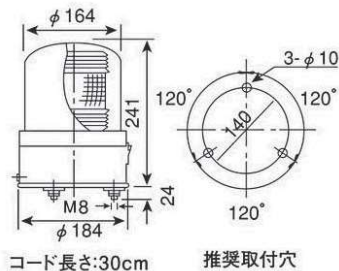

色	型式	コードNO	定格電圧	電流	使用光源	閃光数	製品重量kg
赤	FL-8BR		DC12V	1.0A	キセノン放電管 12W	220回/分	1.8
黄	FL-8BY						
緑	FL-8BG						
青	FL-8BB						

■DC24V

色	型式	コードNO	定格電圧	電流	使用光源	閃光数	製品重量kg
赤	FL-8CR	6795581	DC24V	0.5A	キセノン放電管 17W	220回/分	1.8
黄	FL-8CY	6795582					
緑	FL-8CG						
青	FL-8CB						

HSSB(ハロゲン電球交換式)

メーカー生産終了



■DC12V ※外部突起要件対応カバー装着例

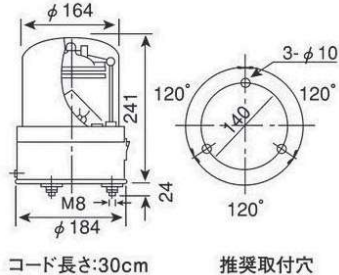

色	型式	コードNO	定格電圧	電流	使用光源	閃光数	製品重量kg
赤	HSSBR-8BW		DC12V	4.6A	ハロゲン球 55W	280回/分	1.8
黄	HSSBY-8BW						
緑	HSSBG-8BW						
青	HSSBB-8BW						

■DC24V

色	型式	コードNO	定格電圧	電流	使用光源	閃光数	製品重量kg
赤	HSSBR-8CW	6795503	DC24V	2.3A	ハロゲン球 55W	280回/分	1.8
黄	HSSBY-8CW	6795501					
緑	HSSBG-8CW	6795504					
青	HSSBB-8CW	6795502					

RB(白熱電球交換式)

メーカー生産終了



※外部突起要件対応カバー装着例

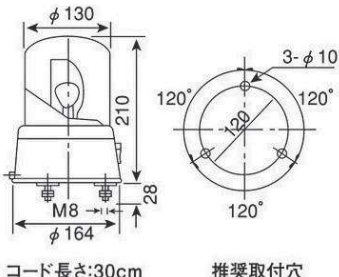

色	型式	コードNO	定格電圧	電流	使用光源	閃光数	製品重量kg
赤	RB-8BWR	3611092	DC12V	3.5A	白熱球 35W	140回/分	1.2
黄	RB-8BWY	3611093					
青	RB-8BWB	3611094					

■DC24V

色	型式	コードNO	定格電圧	電流	使用光源	閃光数	製品重量kg
赤	RB-8CWR	3611095	DC24V	1.8A	白熱球 35W	140回/分	1.2
黄	RB-8CWY	3611096					
青	RB-8CWB	3611097					

荷台用部品

荷台用補助部品

フエントナー・工具箱・タンク・タイヤガン

バンディング部材 (アルミナリ材含む)

バンディング部品

荷役部品

ランプ・電装部品

保安部品

補修部品

ダンプ部品

導風板

素材

丸型警光灯(小系製作所)② 2N型

FL-2N型

※キセノン放電管(フラッシュランプ) ※ボルト直付タイプ

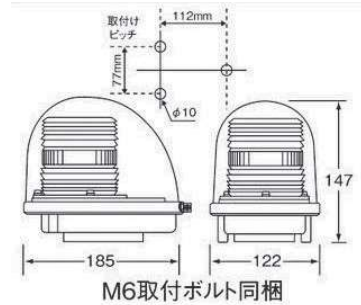

■DC12V

色	型式	コードNO	定格電圧	電流	使用光源	閃光数	製品重量kg
赤	FL-2NBR		DC12V	1.0A	キセノン放電管 12W	220回/分	0.7
黄	FL-2NBY						
青	FL-2NBB						

※管ヒューズ(3A)は本体内蔵
※コード30cm

■DC24V

色	型式	コードNO	定格電圧	電流	使用光源	閃光数	製品重量kg
赤	FL-2NCR		DC24V	0.5A	キセノン放電管 17W	220回/分	0.7
黄	FL-2NCY	6795574					
緑	FL-2NCG	6795576					
青	FL-2NCB	6795575					

※管ヒューズ(3A)は本体内蔵
※コード30cm

DFL-2N型

※キセノン放電管(フラッシュランプ) ※ゴムマグネットタイプ

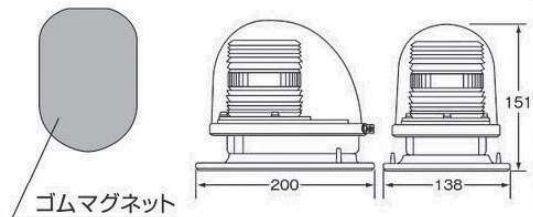

■DC12V

色	型式	コードNO	定格電圧	電流	使用光源	閃光数	製品重量kg
赤	DFL-2NBR		DC12V	1.0A	キセノン放電管 12W	220回/分	1.0
黄	DFL-2NBY	6795591					
青	DFL-2NBB	6795592					

※管ヒューズ(3A)は本体内蔵
※コード30cm

■DC24V

色	型式	コードNO	定格電圧	電流	使用光源	閃光数	製品重量kg
赤	DFL-2NCR		DC24V	0.5A	キセノン放電管 17W	220回/分	1.0
黄	DFL-2NCY	6795586					
青	DFL-2NCB	6795587					

※管ヒューズ(3A)は本体内蔵
※コード30cm

GFL-2N型

※キセノン放電管(フラッシュランプ) ※ゴムマグネットタイプ

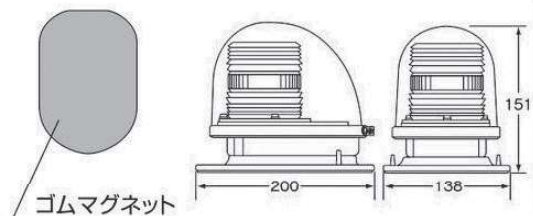

■DC12V

色	型式	コードNO	定格電圧	電流	使用光源	閃光数	製品重量kg
赤	GFL-2NBR		DC12V	1.0A	キセノン放電管 12W	220回/分	1.0
黄	GFL-2NBY	6795524					
緑	GFL-2NBY	6795524					
青	GFL-2NBB	6795525					

※シガーライタープラグ付
※管ヒューズ(3A)はプラグ内蔵
※コード2m65cm

■DC24V

色	型式	コードNO	定格電圧	電流	使用光源	閃光数	製品重量kg
赤	GFL-2NCR		DC24V	0.5A	キセノン放電管 17W	220回/分	1.0
黄	GFL-2NCY	6795514					
緑	GFL-2NCG						
青	GFL-2NCB	6795515					

※シガーライタープラグ付
※管ヒューズ(3A)はプラグ内蔵
※コード2m65cm

丸型警光灯(小糸製作所)③ 2N型

MFL-2N型

※キセノン放電管(フラッシュランプ) ※フェライトマグネットタイプ

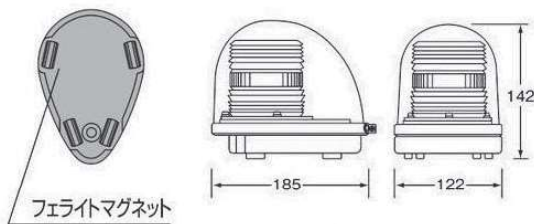

■DC12V

色	型式	コードNO	定格電圧	電流	使用光源	閃光数	製品重量kg
赤	MFL-2NBR		DC12V	1.0A	キセノン放電管 12W	220回/分	1.0
黄	MFL-2NBY						
緑	MFL-2NBG						
青	MFL-2NBB						

※シガーライタープラグ付
※管ヒューズ(3A)はプラグ内蔵
※コード2m65cm

■DC24V

色	型式	コードNO	定格電圧	電流	使用光源	閃光数	製品重量kg
赤	MFL-2NCR		DC24V	0.5A	キセノン放電管 17W	220回/分	1.0
黄	MFL-2NCY						
緑	MFL-2NCG						
青	MFL-2NCB						

※シガーライタープラグ付
※管ヒューズ(3A)はプラグ内蔵
※コード2m65cm

RB-2N型

※白熱電球交換式 ※ボルト直付タイプ

メーカー生産終了

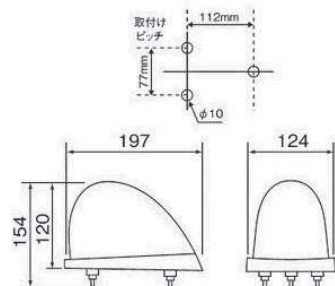

※写真は外部突起要件対応カバー装着例

■DC12V

色	型式	コードNO	定格電圧	電流	使用光源	閃光数	製品重量kg
赤	RB-2NBR		DC12V	3.0A	白熱球 35W	220回/分	0.7
黄	RB-2NBY						
青	RB-2NBB						

※コード30cm

■DC24V

色	型式	コードNO	定格電圧	電流	使用光源	閃光数	製品重量kg
赤	RB-2NCR		DC24V	1.5A	白熱球 35W	220回/分	0.7
黄	RB-2NCY						
青	RB-2NCB						

※コード30cm

GRB-2N型

※白熱電球交換式 ※ゴムマグネットタイプ

メーカー生産終了

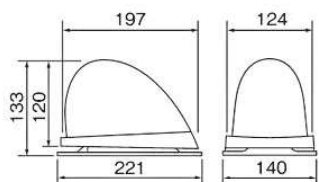

ゴムマグネット

■DC12V

色	型式	コードNO	定格電圧	電流	使用光源	閃光数	製品重量kg
赤	GRB-2NBR		DC12V	3.0A	白熱球 35W	220回/分	1.0
黄	GRB-2NBY						
緑	GRB-2NBG						
青	GRB-2NBB						

※シガーライタープラグ付
※コード2m65cm

■DC24V

色	型式	コードNO	定格電圧	電流	使用光源	閃光数	製品重量kg
赤	GRB-2NCR		DC24V	1.5A	白熱球 35W	220回/分	1.0
黄	GRB-2NCY	6795583					
緑	GRB-2NCG						
青	GRB-2NCB						

※シガーライタープラグ付
※コード2m65cm

荷台用部品

荷台用補助部品

フエンダー・工具箱
タンク・タイヤ・ガン

バン・ウイング部材
(アルミ・ポリ材料含む)

バン・ウイング部品

荷役部品

ランプ・電装部品

保安部品

補修部品

ダンプ部品

導風板

素材

散光式警光灯(小糸製作所) M型

※55シリーズ

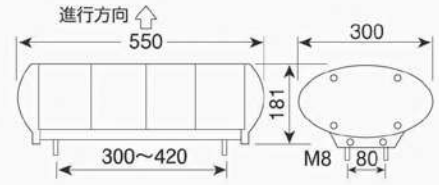

※コード引出口:取付ボルト右側又は中央付近
コード長さ:2m50cm

LEDタイプ

■DC12V

色	型式	コードNO	定格電圧	電流	使用光源	閃光数	本体重量kg
赤	LED55BRSM		DC12V	0.5A	LED 6W	トリプル点滅×80回/分(240回/分) 減光時:80回/分	5.5
黄	LED55BYSM						

■DC24V

色	型式	コードNO	定格電圧	電流	使用光源	閃光数	製品重量kg
赤	LED55CRSM		DC24V	0.5A	LED 12W	トリプル点滅×80回/分(240回/分) 減光時:80回/分	5.5
黄	LED55CYSM						

フラッシュタイプ

■DC12V

色	型式	コードNO	定格電圧	電流	使用光源	閃光数	本体重量kg
赤	FLP55BRSM		DC12V	全光時3.0A 減光時2.5A	キセノン放電管3個 (全光:36W)	(全光時) 外:185回、中:220回、内:185回/分 (減光時) 外110回、中:220回、内:110回/分	5.7
黄	FLP55BYSM						
緑	FLP55BGSM						

■DC24V

色	型式	コードNO	定格電圧	電流	使用光源	閃光数	本体重量kg
赤	FLP55CRSM		DC24V	全光時1.5A 減光時1.0A	キセノン放電管3個 (全光:36W)	(全光時) 外:185回、中:220回、内:185回/分 (減光時) 外110回、中:220回、内:110回/分	5.7
黄	FLP55CYSM	3611100					
緑	FLP55CGSM						
青	FLP55CBSM						

フラッシュR/Lタイプ

■DC24V

色	型式	コードNO	定格電圧	電流	使用光源	閃光数	本体重量kg
黄	FLP55CYRM	3611101	DC24V	全光時1.0A 減光時0.65A	キセノン放電管2個 (全光:24W)	(全光時) 外:185回、内:185回/分 (減光時) 外:110回、内:110回/分	5.8
黄	FLP55CYLM	3611102					

複合R/Lタイプ

メーカー生産終了

■DC24V

色	型式	コードNO	定格電圧	電流	使用光源	閃光数	本体重量kg
赤	HFP55CRRM		DC24V	全光時2.8A 減光時2.6A	キセノン放電管1個 ハロゲン球55W1個	(全光時) 外:160回、内:160回/分 (減光時) 外:160回、内:110回/分	5.8
赤	HFP55CRLM						
黄	HFP55CYRM	3611103	DC24V	全光時2.8A 減光時2.6A	キセノン放電管1個 ハロゲン球55W1個	(全光時) 外:160回、内:160回/分 (減光時) 外:160回、内:110回/分	5.8
黄	HFP55CYLM	3611104					

ハロゲンタイプ

メーカー生産終了

■DC12V

色	型式	コードNO	定格電圧	電流	使用光源	閃光数	製品重量kg
黄	HPS55BYSSM		DC12V	5.8A	ハロゲン球 35W×2	160	5.5
青	HPS55BBSSM						

■DC24V

色	型式	コードNO	定格電圧	電流	使用光源	閃光数	製品重量kg
赤	HPS55CRSSM		DC24V	4.5A	ハロゲン球 55W×2	160	5.5
黄	HPS55CYSSM	3611105					
青	HPS55CBSSM						

注)散光式警光灯には車両に応じた多彩なラインアップ(寸法・仕様)がありますので詳しくはお問い合わせください。