

7 ランプ・電装品 ⑫

(ページ)	(中分類)	(小分類)	(総合カタログ)
1	配線部品	ギボシ、突合せ端子 ①	7-112
2		ギボシ、突合せ端子 ②	7-113
3		バッテリー ターミナル、ソケット、テープ	7-114
4		メタルコンセント(七星)	7-115
5		各種 電線	7-116
6		各種 絶縁クリップ	7-117
7		結束バンド、配線ステッカー	7-118
8		コルゲートチューブ、サーモフィットチューブ	7-119
9	DC・DC コンバーター	DC・DC コンバーター	7-120
10	アンプ・スピーカー	アンプ・スピーカー (ノボル電機製作所)	7-121

ギボシ、突合せ端子①

ギボシ型プラグ 丸オス



コードNO	6150019
仕様	0.5~2.0sq用
材質	黄銅(スズメッキ)
入数	100個・200個 ※

ギボシ型スリーブ 丸オス



コードNO	6150022
仕様	0.5~2.0sq用
材質	軟質塩ビ
入数	100個 200個 ※

ギボシ型ソケット 丸メス

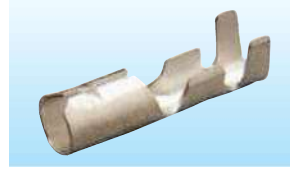

コードNO	6150035
仕様	0.5~2.0sq用
材質	黄銅(スズメッキ)
入数	100個・200個 ※

ギボシ型スリーブ 丸メス



コードNO	6150048
仕様	0.5~2.0sq用
材質	軟質塩ビ
入数	100個 200個 ※

Wギボシ型ソケット



コードNO	6150174
仕様	0.5~2.0sq用
材質	黄銅(スズメッキ)
入数	100個・200個 ※

Wギボシ用スリーブ



コードNO	6150187
仕様	0.5~2.0sq用
材質	軟質塩ビ
入数	100個 200個 ※

CR平型端子 メス



コードNO	6150103
仕様	0.5~2.0sq用
材質	黄銅(スズメッキ)
入数	100個・200個 ※

CR平型端子スリーブ メス



コードNO	6150132
仕様	0.5~2.0sq用
材質	軟質塩ビ
入数	100個・200個 ※

CR平型端子 オス



コードNO	6150093
仕様	0.5~2.0sq用
材質	黄銅(スズメッキ)
入数	100個・200個 ※

閉端接続子 CE-2



コードNO	
仕様	0.5~1.75sq用
材質	端子:銅(スズメッキ) 絶縁:ナイロン6
入数	100個

閉端接続子 CE-5



コードNO	
仕様	1.0~3.0sq用
材質	端子:銅(スズメッキ) 絶縁:ナイロン6
入数	100個

閉端接続子 CE-8

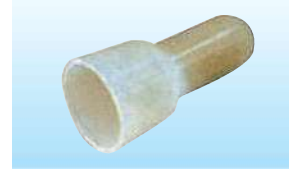

コードNO	
仕様	2.5~6.0sq用
材質	端子:銅(スズメッキ) 絶縁:ナイロン6
入数	100個

B-1.25C 絶縁付突合せ接続子



コードNO	6151319
仕様	1.25sq用
材質	端子:銅(スズメッキ) 絶縁:PVC
入数	100個

B-2.0C 絶縁付突合せ接続子

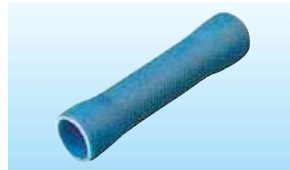

コードNO	6151322
仕様	2.0sq用
材質	端子:銅(スズメッキ) 絶縁:PVC
入数	100個

B-5.5C 絶縁付突合せ接続子

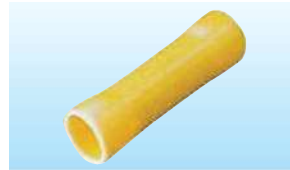

コードNO	6151335
仕様	5.0sq用
材質	端子:銅(スズメッキ) 絶縁:PVC
入数	100個

B-1.25 裸突合せ接続子



コードNO	
仕様	1.25sq用
材質	銅(スズメッキ)
入数	100個

B-2.0 裸突合せ接続子



コードNO	
仕様	2.0sq用
材質	銅(スズメッキ)
入数	100個

※事業所により仕入先(メーカー)が異なります。
名称、品番、入数などが違いますのでご注意ください。
詳しくはお問い合わせください。

荷台用部品

荷台用補助部品

フエンダー・工具箱
タック・タイヤン・ガーバン・ウイング部材
(アルミ・ナイロン材含む)

バン・ウイング部品

荷役部品

ランプ・電装品

保安部品

補修部品

ランプ部品

導風板

素材

ギボシ、突合せ端子②

■裸 丸型端子



コードNO	商品名	適用電線	ボルト穴径	材質	梱包数
	裸 丸型端子 1.25-3	1.25mm ²	φ3mm	銅(スズメッキ)	100
	〃 1.25-4	1.25mm ²	φ4mm		100
	〃 1.25-5	1.25mm ²	φ5mm		100
	〃 1.25-6	1.25mm ²	φ6mm		100
	〃 1.25-8	1.25mm ²	φ8mm		100
	裸 丸型端子 2.0-3	2.0mm ²	φ3mm		100
	〃 2.0-4	2.0mm ²	φ4mm		100
	〃 2.0-5	2.0mm ²	φ5mm		100
	〃 2.0-6	2.0mm ²	φ6mm		100
	〃 2.0-8	2.0mm ²	φ8mm		100
	裸 丸型端子 5.5-4	5.5mm ²	φ4mm		100
	〃 5.5-5	5.5mm ²	φ5mm		100
	〃 5.5-6	5.5mm ²	φ6mm		100
	〃 5.5-8	5.5mm ²	φ8mm		100

■絶縁子付 丸型端子



コードNO	商品名	適用電線	ボルト穴径	材質	梱包数
	絶縁子付 丸型端子 TMEV 1.25-3	1.25mm ²	φ3mm	端子:銅(スズメッキ) 絶縁:PVC	100
	〃 TMEV 1.25-4	1.25mm ²	φ4mm		100
	〃 TMEV 1.25-5	1.25mm ²	φ5mm		100
	〃 TMEV 1.25-6	1.25mm ²	φ6mm		100
	〃 TMEV 1.25-8	1.25mm ²	φ8mm		100
	絶縁子付 丸型端子 TMEV 2.0-3	2.0mm ²	φ3mm		100
	〃 TMEV 2.0-4	2.0mm ²	φ4mm		100
	〃 TMEV 2.0-5	2.0mm ²	φ5mm		100
	〃 TMEV 2.0-6	2.0mm ²	φ6mm		100
	〃 TMEV 2.0-8	2.0mm ²	φ8mm		100
	絶縁子付 丸型端子 TMEV 5.5-4	5.5mm ²	φ4mm		100
	〃 TMEV 5.5-5	5.5mm ²	φ5mm		100
	〃 TMEV 5.5-6	5.5mm ²	φ6mm		100
	〃 TMEV 5.5-8	5.5mm ²	φ8mm		100

■エレクトロタップ



コードNO	商品名	適用電線	梱包数
6210218	エレクトロタップ 赤	0.5~0.85mm ²	100
6210221	〃 青	1.25~2.0mm ²	100

材 質

端子:黄銅(スズメッキ) 絶縁:ナイロン

■防滴キャップ(オス/メス)・・・ギボシ型プラグと一緒に使用ください。配線方法は普通のスリーブと同じです。

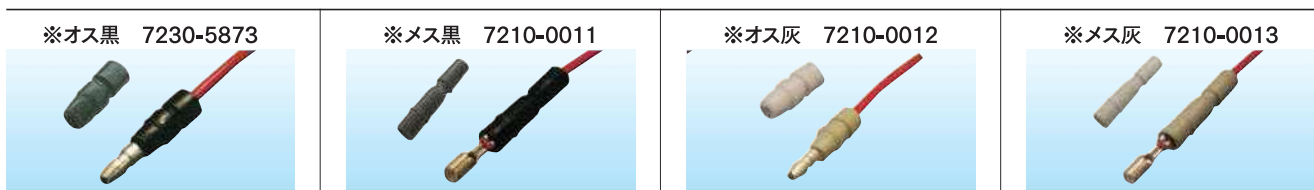

コードNO	商品名	適用電線	材質	梱包数
	防滴キャップ オス 黒 7230-5873	0.5~1.25mm ²	CR	200
	〃 メス 黒 7210-0011	0.5~1.25mm ²	CR	200
	〃 オス 灰 7210-0012	2.0mm ²	CR	200
	〃 メス 灰 7210-0013	2.0mm ²	CR	200

バッテリーターミナル、ソケット、テープ

バッテリーターミナル



■NO.4 ■NO.5 ■SA-160K ■SA-170K

バッテリーボール	ボール ⊕ NSタイプ	ボール ⊖ Nタイプ
Positive ⊕	12.7 ± 0.3	17.5 ± 0.3
Negative ⊖	11.1 ± 0.3	16.0 ± 0.3

コードNO	商品名	材質	用途	種別	重量(g)
6152017	蝶ターミナル No.4(+) WT-122	黄銅	Nタイプ 24Vバッテリー用	⊕	76
6152020	蝶ターミナル No.4(-) WT-122		Nタイプ 24Vバッテリー用	⊖	76
6152033	蝶ターミナル No.5(+) WT-121		Nタイプ 24Vバッテリー用	⊕	93
6152046	蝶ターミナル No.5(-) WT-121		Nタイプ 24Vバッテリー用	⊖	93
6152512	スピードターミナル SA-160K(+)	黄銅 銅メッキ	Nタイプ 12Vバッテリー用	⊕	76
6152525	スピードターミナル SA-160K(-)		Nタイプ 12Vバッテリー用	⊖	76
6152538	スピードターミナル SA-170K(+)		Nタイプ 24Vバッテリー用	⊕	86
6152539	スピードターミナル SA-170K(-)		Nタイプ 24Vバッテリー用	⊖	86

テールソケット・ダイオード

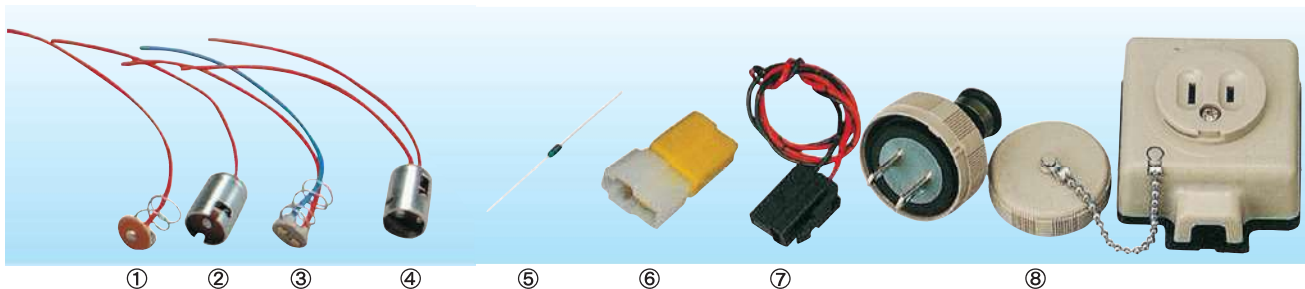

番号	コードNO	商品名	
①	6100629	シングル テールソケット	側なし
②	6100645	シングル テールソケット	側付
③	6100632	ダブル テールソケット	側なし
④	6100658	ダブル テールソケット	側付
⑤	4076645	NIS ダイオード	10 DDA 40
⑥	6935772	矢崎 ダイオード	7321-9362-7R
⑦	0061802	ダイオード用カプラーAssy	FD-06543-1
⑧	0108027	パナソニック 防水コンセント	WK4100F

ビニールテープ



コードNO	商品名	梱包数
0061904	矢崎 ビニールテープ 0.3t×19w×10m 黒	200
0061905	矢崎 ビニールテープ 0.3t×19w×10m 赤	200
0061906	矢崎 ビニールテープ 0.3t×19w×10m 青	200
0061907	矢崎 ビニールテープ 0.3t×19w×10m 黄	200
0061908	矢崎 ビニールテープ 0.3t×19w×10m 緑	200
0061909	矢崎 ビニールテープ 0.3t×19w×10m 灰	200
0061910	矢崎 ビニールテープ 0.3t×19w×10m 白	200
0061911	矢崎 ビニールテープ 0.3t×19w×10m 透明	200
4076300	テンカ社 梨地テープ#234W 0.13mm×19mm×20m 黒	200

荷台用部品

荷台用補助部品

フエンダー・工具箱・タンク・タイヤ・ガン

バンディング部材(アルミ・ポリ材含む)

バンディング部品

荷役部品

ランプ・電装品

保安部品

補修部品

ランプ部品

導風板

素材

メタルコンセント(七星)

NCS シリーズ

※丸型メタルコネクタの基本形



製品仕様

環境負荷物質	RoHS指令対応
防水性	なし
ロック方式	ねじロック方式
結線方法	はんだづけ
許容温度範囲	-40℃～+120℃

材質・処理

シェル	材質:亜鉛合金または黄銅 処理:クロムメッキ・特殊処理
絶縁体	材質:合成樹脂
コンタクト	材質:銅合金 処理:ニッケルメッキ(シェルサイズ14,16,25,30) 処理:銀メッキ(シェルサイズ40,44,50,54,60,64)

品名の構成

NCS - 25 □ - P M

① ② ③ ④ ⑤

- ① シリーズ名称
- ② シェルサイズ
- ③ コンタクト数
- ④ コネクタ形状
- ⑤ コンタクト形状・・・正芯は省略、ソケット(メス)コンタクト[F]、ピン(オス)コンタクト[M]で表示

コネクタ形状

P:プラグ(ストレート)	PM:プラグ(ストレート)	GP:管用ネジ付プラグ	GPM:管用ネジ付プラグ	LP:曲りプラグ
LPM:曲りプラグ	SP:ショートプラグ	SPM:ショートプラグ	R:レセプタクル	R:角フランジレセプタクル
RF:レセプタクル	RF:角フランジレセプタクル	PCa:プラグキャップ	RCa:レセプタクルキャップ	

コードNO	商品名・品番
1195972	七星メタコン NCS-252-P
1195973	〃 NCS-253-P
1195974	〃 NCS-254-P
1195975	〃 NCS-255-P
1195976	〃 NCS-256-P
1195977	〃 NCS-257-P
1195978	〃 NCS-258-P
1195985	七星メタコン NCS-252-R
1195986	〃 NCS-253-R
1195987	〃 NCS-254-R
1195988	〃 NCS-255-R
1195989	〃 NCS-256-R
1195990	〃 NCS-257-R
1195991	〃 NCS-258-R

コードNO	商品名・品番
1196002	七星メタコン NCS-252-PM
1196003	〃 NCS-253-PM
1196004	〃 NCS-254-PM
1196005	〃 NCS-255-PM
1196006	〃 NCS-256-PM
1196007	〃 NCS-257-PM
1196016	七星メタコン NCS-252-RF
1196017	〃 NCS-253-RF
1196018	〃 NCS-254-RF
1196019	〃 NCS-255-RF
1196020	〃 NCS-256-RF
1196021	〃 NCS-257-RF

コードNO	商品名・品番
1195997	七星キャップ NCS-25 PCa
1195998	〃 NCS-25 RCa
1196028	七星メタコン NCS-502-P
1196027	〃 NCS-502-R
1196025	七星キャップ NCS-50 RCa
1196040	七星メタコン NCS-602-P
1196045	〃 NCS-602-R

各種電線



■AVコード

コードNO	商品名	導 体		標準 仕上外径 (mm)	巻 長	被膜色
		素線数/素線径 (本/mm)	計算断面積 (mm ²)			
	AVコード	0.85sq	11/0.32	0.8846	2.4	100m巻
	〃	1.25sq	16/0.32	1.287	2.7	100m巻
	〃	2sq	26/0.32	2.091	3.1	100m巻
	〃	3sq	41/0.32	3.297	3.8	100m巻
	〃	5sq	65/0.32	5.228	4.6	100m巻
	VFFコード(平行線)	0.75sq	2×30/0.32	2×0.765	2.8×5.6	100m巻
	〃	1.25sq	2×16/0.32	2×1.287		100m巻

赤・黒・白・緑
黄・青・茶 他

赤／黒・赤／白
青／白 他

■シース付コード

コードNO	商品名	導 体		標準 仕上外径 (mm)	巻 長	被膜色
		素線数/素線径 (本/mm)	計算断面積 (mm ²)			
	TAV0.85sq	φ4シース付	11/0.32	0.8846	4.0	100m巻

赤・黒・黄・白・緑・茶

■バッテリーコード

コードNO	商品名	導 体		標準 仕上外径 (mm)	巻 長	被膜色
		素線数/素線径 (本/mm)	計算断面積 (mm ²)			
	H-EB	20sq コード	41/0.80	20.61	8.2	50m巻
	H-EB	30sq コード	70/0.80	35.19	10.8	50m巻
	H-EB	40sq コード	85/0.80	42.73	11.4	50m巻

黒

■ビニルキャブタイヤコード

VCTF < 0.75 > [] 心
1.25

線心配列



2心



3心



4心



5心



6心



7心

線心識別

線心No.	1	2	3	4	5	6	7	8	9	10	11	12
絶縁体色	黒	白	赤	緑	黄	茶	青	灰	橙	水	桃	若葉
ドットマーク							無	し				

荷台用部品

荷台用補助部品

フエンダー・工具箱
タンク・タイヤパンガー

バンディング部材
(アルミオリ材含む)

バンディング部品

荷役部品

ランプ電装品

保安部品

補修部品

ランプ部品

導風板

素材

各種絶縁クリップ

渡辺製 ハーネスクリップ

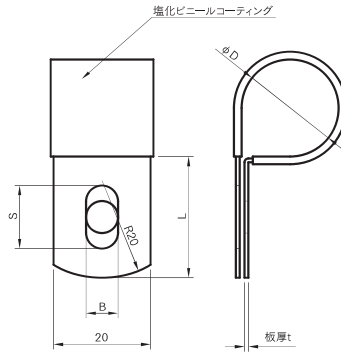

材質	SPCC 鉄製
表面処理	3価クロメートメッキ
被覆材	塩化ビニール(軟質)
被覆材色調	黒

商品コード	商品名	品番	保持径φ D寸法	L寸法	S寸法	B寸法	板厚t	入数
69345103	渡辺製 ハーネスクリップ	WR-6	6	25	13	6.6	0.6	1000
69345233	〃	WR-8	8	25	13	6.6	0.6	1000
69345363	〃	WR-10	10	25	13	6.6	0.6	500
69345493	〃	WR-12	12	25	13	6.6	0.6	500
69345523	〃	WR-15	15	25	13	6.6	0.8	500
69345653	〃	WR-18	18	25	13	6.6	0.8	500
69345783	〃	WR-20	20	25	13	6.6	0.8	400
69345813	〃	WR-22	22	25	13	6.6	0.8	250
69345943	〃	WR-25	25	30	15	9	0.8	200
69346043	〃	WR-28	28	30	15	9	0.8	250
69346173	〃	WR-30	30	30	15	9	0.8	250
69346203	〃	WR-35	35	30	15	9	0.8	200
69346233	〃	WR-40	40	30	15	9	0.8	200
6934636	〃	WR-45	45	30	15	9	0.8	100

ZCEタイプ インターレジソ

■ZCE-89926

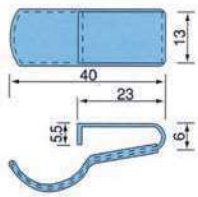

コードNO	商品名
6934497	ZCE-89926 (24220-89926)

※入数:1000

■ZCE-89927

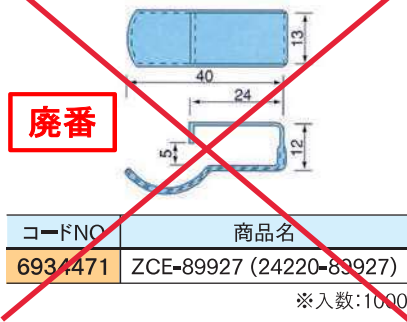

コードNO	商品名
6934471	ZCE-89927 (24220-89927)

※入数:1000

■ZCE-89928

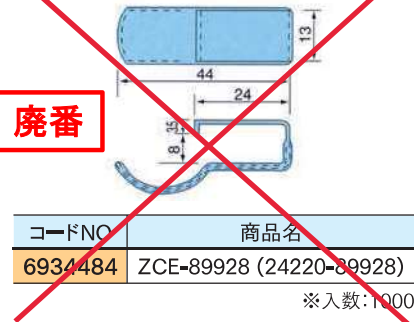

コードNO	商品名
6934484	ZCE-89928 (24220-89928)

※入数:1000

その他 インターレジソ

■15-51000-13

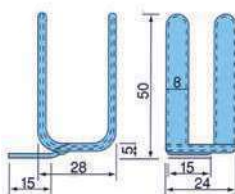

コードNO	商品名
6934808	15-51000-13

※入数:300

■15-51000-63

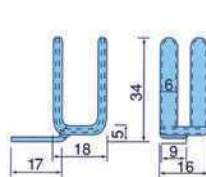

コードNO	商品名
6934811	15-51000-63

※入数:1000

■24205-68200

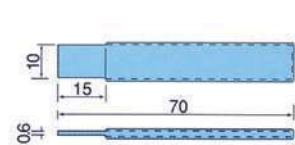

コードNO	商品名
6934976	SCA-706 (24205-68200)

※入数:1500

荷台用部品

荷台用補助部品

フエントー・工具箱
タンク・タイヤ・ガン

バンディング部材
(アルミ・ポリ材料含む)

バンディング部材

荷役部品

ランプ・電装品

保安部品

補修部品

ランプ部品

導風板

素材

結束バンド、配線ステッカー

タイトン インシュロック

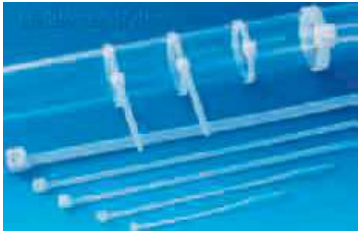

■ABタイ(標準グレード)

材質 66ナイロン 常時使用温度範囲 -40℃～+85℃

商品コード	商品名	品番	色	全長(mm)	1袋入数
6935645	タイトン インシュロック	AB100	乳白色	100	100
6935658	〃	AB150	〃	150	100
6935661	〃	AB200	〃	200	100
6935674	〃	AB250	〃	250	100
6935687	〃	AB300	〃	300	100
6935690	〃	AB350	〃	380	50



■ABタイ(耐候グレード)

材質 66ナイロン 常時使用温度範囲 -40℃～+85℃

商品コード	商品名	品番	色	全長(mm)	1袋入数
6935700	タイトン インシュロック	AB100-W	黒	100	100
6935713	〃	AB150-W	〃	150	100
6935726	〃	AB200-W	〃	200	100
6935739	〃	AB250-W	〃	250	100
6935742	〃	AB300-W	〃	300	100
6935755	〃	AB350-W	〃	380	50



■MSタイ(耐熱・耐候グレード)

材質 66ナイロン 常時使用温度範囲 -40℃～+110℃

商品コード	商品名	品番	色	全長(mm)	1袋入数
6935618	タイトン インシュロック	T18R-HSW	黒	100	100
6935619	〃	T30R-HSW	〃	150	100
6935620	〃	T50R-HSW	〃	200	100
6935621	〃	T60S-HSW	〃	250	100
6935622	〃	T60R-HSW	〃	300	100
6935623	〃	T50L-HSW	〃	380	100

SG ケーブルタイ

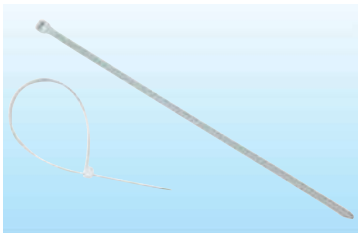

■SGタイ(標準グレード)

材質 66ナイロン

商品コード	商品名	品番	色	全長(mm)	1袋入数
0070114	SG ケーブルタイ	SG-100	乳白色	100	100
0070115	〃	SG-150	〃	150	100
0070116	〃	SG-200	〃	200	100
0070117	〃	SG-250	〃	250	100
0070118	〃	SG-300	〃	300	100
0070119	〃	SG-360	〃	360	50

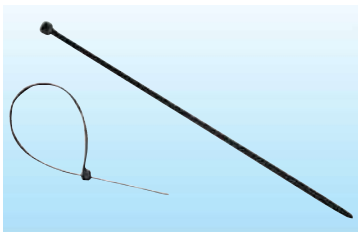

■SGタイ(耐候グレード)

材質 66ナイロン

商品コード	商品名	品番	色	全長(mm)	1袋入数
0070107	SG ケーブルタイ	SG-100W	黒	100	100
0070108	〃	SG-150W	〃	150	100
0070109	〃	SG-200W	〃	200	100
0070110	〃	SG-250W	〃	250	100
0070111	〃	SG-300W	〃	300	100
0070112	〃	SG-360W	〃	360	100

配線ステッカー

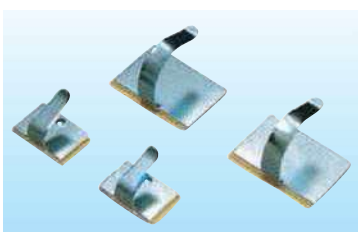

■配線ステッカー

商品コード	商品名	品番	材質	入数
6937818	配線ステッカー	P-20	鉄製・3価メッキ	500
6937821	〃	P-23	鉄製・3価メッキ	400
6937834	〃	P-25	鉄製・3価メッキ	250
6937850	〃	PG-30	鉄製・3価メッキ	100
6937915	〃	SP-20	ステンレス製	500
6937928	〃	SP-23	ステンレス製	400
6937931	〃	SP-25	ステンレス製	250

コルゲートチューブ、サーモフィットチューブ

コルゲートチューブ



※スリット入

材質	難燃性 ポリプロピレン
連続使用温度	95℃
色	黒
耐電圧	2000Vに15分間耐電
非電導	絶縁抵抗 200MΩ以上

■巻

商品コード	商品名	呼径	巻数(m)	品番	内径(φ)	外径(φ)	肉厚(t)
6100409	コルゲートチューブ	5	500	CDP-B905-N1	5.3	7.5	0.20
6100412	〃	7	300	CDP-B907-N1	7.4	10.2	0.25
6100425	〃	10	300	CDP-B910-N1	10.7	14.1	0.25
6100438	〃	13	200	CDP-B913-N1	13.2	17.5	0.25
6100441	〃	15	200	CDP-B915-N1	15.3	19.5	0.25
6100454	〃	19	100	CDP-B919-N1	19.5	23.7	0.25
6100467	〃	22	100	CDP-B922-N1	22.3	27.1	0.30
6100538	〃	25	60	CDP-B925-N1	25.2	30.0	0.35
6100469	〃	25	100	CDP-B925-N1	25.2	30.0	0.35
6100470	〃	28	100	CDP-B928-N1	28.4	33.8	0.35
6100540	〃	28	50	CDP-B928-N1	28.4	33.8	0.35
6100474B	〃	32	60	CDP-B932-N1	32.7	38.0	0.35

■箱入

商品コード	商品名	呼径	巻数(m)	品番	内径(φ)	外径(φ)	肉厚(t)
6100505	コルゲートチューブ	5	小箱 100m	CDP-B905-B1	5.3	7.5	0.20
6100507	〃	7	中箱 100m	CDP-B907-B1	7.4	10.2	0.25
6100510	〃	10	中箱 100m	CDP-B910-B1	10.7	14.1	0.25
6100513	〃	13	中箱 50m	CDP-B913-B1	13.2	17.5	0.25
6100515	〃	15	中箱 50m	CDP-B915-B1	15.3	19.5	0.25

サーモフィットチューブ



※電線接続部等に被せて熱処理(ホットブロー、ヒートガン、工業用ドライヤー等)で加熱する事により、チューブが収縮すると同時に、内側の接着層が溶け出して完全な防水効果を得る事が出来ます。

商品コード	商品名	色	品番	収縮前→収縮後 (内径:mm)	製品長さ(mm)
6150925	サーモフィットチューブ	黒	ES-2000-1	5.7→1.3	1200
6150938	〃	黒	ES-2000-2	7.4→1.7	1200
6150941	〃	黒	ES-2000-3	10.8→2.5	1200
6150954	〃	黒	ES-2000-4	17.7→4.5	1200
6150967	〃	透明	ES-1000-1	5.7→1.3	1200

防水熱収縮端子



※圧着工具で圧着後、熱処理(ホットブロー、ヒートガン、工業用ドライヤー等)を行なう事により、内側の接着層が溶け出して完全な防水効果を得られます。

商品コード	商品名	色	品番	電線抱合範囲	製品サイズ
6150991	一チフ 防水熱収縮端子	黄 透明	SB 2218	0.3sq~0.5sq	内径(最小)φ2.9 L=25mm
6150992	〃	赤 透明	SB 1816	0.75sq~1.25sq	内径(最小)φ4.2 L=37mm
6150993	〃	青 透明	SB 1614	2.0sq	内径(最小)φ4.9 L=37mm
6150994	〃	黄 透明	SB 1210	5.5sq	内径(最小)φ6.2 L=42mm

※圧着工具、加熱器(コテライザー、ヒートガン等)は取り寄せ出来ますのでお問い合わせください。

DC・DCコンバーター

※トラックの「DC24V」電源を「DC12V」に変換します。

アルインコ

■DT-705B



廃番

コードNO	5894518
メーカー型番	DT-705B
間欠最大出力	5.5A(13.8V時)
連続最大出力	5A(13.8V時)

■DT-712B



コードNO	5894522
メーカー型番	DT-712B
間欠最大出力	13A(13.8V時)
連続最大出力	12A(13.8V時)

■DT-920



コードNO	5894542
メーカー型番	DT-920
間欠最大出力	22A(13.8V時)
連続最大出力	20A(13.8V時)

※ DT-715B代替品

■DT-830M



廃番

コードNO	5894524
メーカー型番	DT-830M
間欠最大出力	32A(13.8V時)
連続最大出力	30A(13.8V時)

■DT-840M



コードNO	5894525
メーカー型番	DT-840M
間欠最大出力	40A(13.8V時)
連続最大出力	26A(13.8V時)

セルスター

■DC-508



コードNO	6219277
メーカー型番	DC-508
間欠最大出力	8A(13.8V時)
連続最大出力	6.4A(13.8V時)

■DC-512



コードNO	6219280
メーカー型番	DC-512
間欠最大出力	12A(13.8V時)
連続最大出力	9.5A(13.8V時)

■DC-516



コードNO	6219031
メーカー型番	DC-516
間欠最大出力	16A(13.8V時)
連続最大出力	12.8A(13.8V時)

■DC-524



コードNO	6219044
メーカー型番	DC-524
間欠最大出力	24A(13.8V時)
連続最大出力	19.2A(13.8V時)

■DC-532



コードNO	6219057
メーカー型番	DC-532
間欠最大出力	32A(13.8V時)
連続最大出力	25.5A(13.8V時)

大自工業

■ED-100



コードNO	6211206
メーカー型番	ED-100
定格出力合計	10A
USBポート出力	5V/1000mA

■ED-160



コードNO	6211207
メーカー型番	ED-160
定格出力合計	15A
USBポート出力	5V/1000mA

■ED-320



コードNO	6211208
メーカー型番	ED-320
定格出力合計	30A
USBポート出力	5V/1000mA

■DCDC 3WAY インバーター



3WAY	①AC100V(定格150W)
	②DC12V(定格5A)
	③USB : DC5V/2.4A × 2口

商品コード	商品名	メーカー型番
6211191	DCDC 3WAY インバーター	HDC-150

※配線不要 アクセサリーソケットにつなぐだけです。

アンプ・スピーカー(ノボル)

車載用アンプ(24V車用)

YDシリーズ ※SDカード搭載 車載用拡声器

YD-314B(DC24V 10W)



コードNO	6103002B
メーカー品番	YD-314B
定格	DC24V 10W

YD-324B(DC24V 20W)



コードNO	6103004B
メーカー品番	YD-324B
定格	DC24V 20W

※RoHS対応
※L型プラグ付ダイナミックマイク付属

YAシリーズ ※マイク放送用 車載用拡声器

■YA-414B(DC24V 10W)



コードNO	6103120
メーカー品番	YA-414B
定格	DC24V 10W

※RoHS対応 ※マイク別売り(付属していません)

■YA-424B(DC24V 20W)



コードNO	6103040
メーカー品番	YA-424B
定格	DC24V 20W

※マイク別売り(付属していません)

車載用アンプ (12V車用)

YDシリーズ ※SDカード搭載

YD-311B(DC12V 10W)



コードNO	6103111B
メーカー品番	YD-311B
定格	DC12V 10W

※RoHS対応 ※L型プラグ付ダイナミックマイク付属

YAシリーズ ※マイク放送用 車載用拡声器

■YA-412B(DC12V 10W)



コードNO	6103038
メーカー品番	YA-412B
定格	DC12V 10W

※RoHS対応 ※L型プラグ付ダイナミックマイク付属

■YA-422(DC12V 20W)



コードNO	6103039
メーカー品番	YA-422
定格	DC12V 20W

※RoHS対応 ※L型プラグ付ダイナミックマイク付属

スピーカー・マイク

■NP-110Y



STDスピーカー

コードNO	6103053
-------	---------

※耐候性樹脂製 ※RoHS対応

■SC-113C



小型耐熱スピーカー

コードNO	6103200
-------	---------

※耐候性樹脂製 ※RoHS対応

■SC-134



スタイリッシュスピーカー

コードNO	6103215
-------	---------

※耐候性樹脂製 ※RoHS対応

■MC-9128



ダイナミック型
フレキシブルマイク

コードNO	6103224
-------	---------

※RoHS対応