

7 ランプ・電装品 ⑩

(ページ)	(中分類)	(小分類)	(総合カタログ)
1	汎用ハーネス	汎用ハーネス ①	7-88
2		汎用ハーネス ②	7-89
3		汎用ハーネス ③	7-90
4		汎用ハーネス ④	7-91
5		汎用ハーネス ⑤	7-92
6	ヒューズ・ヒューズホルダー	ヒューズ・ヒューズホルダー ①	7-93
7		ヒューズ・ヒューズホルダー ②	7-94
8		MEGA ヒューズ・ヒューズホルダー	7-95
9		スロー ブローヒューズ Lタイプ	7-96

汎用ハーネス ①

テールランプ延長ハーネス

■いすゞ小型(エルフ)用 [E02-894]



注)中間部にあるコネクタ接続用です。

コードNO	品番	摘要(車種等)
6148701	E02-894	いすゞ・小型(エルフ)
電線 AVS 0.5×7、1.25×1		電線部長さ L=460

■三菱中型(ファイター)用 [E02-895A]



コードNO	6148702
品番	E02-895A
摘要(車種等)	三菱・中型(ファイター)

電線 AVS 0.85×4
電線部長さ L=700

■いすゞ小型(エルフ)用 [E45-196]



注)後部テールランプ接続部に使用

コードNO	品番	摘要(車種等)
6148716	E45-196	いすゞ・小型(エルフ)
電線 AVS 0.85×6		電線部長さ L=360

■日野小型(デュトロ)用 [E45-197]



コードNO	品番	摘要(車種等)
6148717	E45-197	日野・小型(デュトロ)
電線 AVS 0.85×5		電線部長さ L=360

■UD中型(コンドル) LH用 [E45-207]



コードNO	品番	摘要(車種等)
6148720	E45-207	UD・中型(コンドル) LH
電線 AVS 0.85×6		電線部長さ L=500

■UD中型(コンドル) RH用 [E45-208A]



コードNO	品番	摘要(車種等)
6148721	E45-208A	UD・中型(コンドル) RH
電線 AVS 0.85×4		電線部長さ L=500

■UD中型(コンドル) LH用 [E45-225]



コードNO	品番	摘要(車種等)
6148725	E45-225	UD・中型(コンドル) LH
電線 AVS 0.85×7		電線部長さ L=1200

■UD中型(コンドル) RH用 [E45-224]



コードNO	品番	摘要(車種等)
6148724	E45-224	UD・中型(コンドル) RH
電線 AVS 0.85×4		電線部長さ L=1200

■いすゞ中型(フォワード)用 [E45-222]



コードNO	品番	摘要(車種等)
6148722	E45-222	いすゞ・中型(フォワード)
電線 AVS 0.85×4		電線部長さ L=1200

■日野中型(レンジャー)用 [E45-223]



コードNO	品番	摘要(車種等)
6148723	E45-223	日野・中型(レンジャー)
電線 AVS 0.85×4		電線部長さ L=1200

荷台用部品

荷台用補助部品

フエンダー・工具箱・タンク・タイヤパンガー

バン・ウイング部材(アルミ・ポリ材料含む)

バン・ウイング部品

荷役部品

ランプ・電装品

保安部品

補修部品

ダンプ部材

導風板

素材

汎用ハーネス ②

電源取出しハーネス

■いすゞ小型(エルフ)用 [E85-526-00]



コードNO	品番	摘要(車種等)
6148751C	E85-526-00	いすゞ小型 21モデル
電線 AVS 0.85×9		電線部長さ L=1100

■いすゞ小型(エルフ) [E85-340-00A]

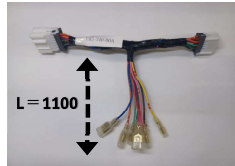

※枝線部の長さはL=1100となります。

コードNO	品番	摘要(車種等)
6148756A	E85-340-00A	いすゞ小型 21モデル
電線 AVS 0.85×9		電線部長さ L=200+1100

■いすゞ中型(フォワード)用 [E85-333]



コードNO	品番	摘要(車種等)
6148754	E85-333	いすゞ中型(フォワード)
電線 AVS 1.25×2		電線部長さ L=250

■いすゞ中型(フォワード)用 [E85-341]



※バックアイカメラ電源取出し用

コードNO	品番	摘要(車種等)
6148757	E85-341	いすゞ中型(フォワード)
電線 AVS 0.85×4		電線部長さ L=650

■いすゞ中型(フォワード)用 [E85-411-00B]



※14.5型 モデル対応

コードNO	品番	摘要(車種等)
6148776	E85-411-00B	いすゞ中型(フォワード)
電線 AVS 0.85×8、1.25×1		
電線部長さ 0.85(Y・L・O・V・R) L=1500、0.85(P・G・Lg) 1.25(B) L=250		

■いすゞ大型(ギガ)用 [E85-334]



コードNO	品番	摘要(車種等)
6148755	E85-334	いすゞ大型(ギガ)
電線 AVS 0.85×3、1.25×6		電線部長さ L=200

■日野中型・大型(レンジャー・プロフィア)用 [E85-351]



コードNO	品番	摘要(車種等)
6148760	E85-351	日野中型・大型
電線 AVS 0.85×6		電線部長さ L=400

■日野大型(プロフィア)用 [E85-349]



コードNO	品番	摘要(車種等)
6148759	E85-349	日野大型(プロフィア)
電線 AVS 1.25×4		電線部長さ L=200

■UD2017大型 [E85-448-00]



コードNO	品番	摘要(車種等)
6148788	E85-448-00	UD2017大型
電線 AVS 0.85×2、1.25×4		電線部長さ L=300

■三菱小型2010(キャンター) [E85-355]

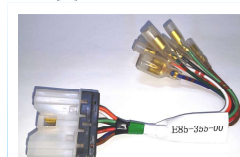

コードNO	品番	摘要(車種等)
6148768	E85-355	三菱小型2010(キャンター)
電線 AVS 0.85×8		電線部長さ L=200

汎用ハーネス ③

電源取出しハーネス

■三菱中型(ファイター)用 [E85-189] ※バックアイモニター用



コードNO	品番	摘要(車種等)
6148600	E85-189	三菱中型(ファイター)

電線 AVS 1.25×8 電線部長さ L=150

■三菱大型(スーパーグレート)用 [E85-204]



コードNO	品番	摘要(車種等)
6148726	E85-204	三菱大型(スーパーグレート)

電線 AVS 1.25×4 電線部長さ L=600

バックランプ延長用ハーネス

■バックランプ延長用 [E45-247-01]



※日野・三菱 中大型(レンジャー・プロフィア・ファイター・スーパーグレート)

コードNO	品番	摘要(車種等)
6148772	E45-247-01	日野・三菱 中大型

電線 AVS 0.50×2 電線部長さ L=500

テール(3連→2連)変換ハーネス

■テール(3連→2連)変換(三菱大型)用(RH) [E85-284]



コードNO	品番	摘要(車種等)
6148749	E85-284	三菱大型(スーパーグレート)

電線 AVS 0.85×4 電線部長さ L=320

■テール(3連→2連)変換(三菱大型)用(LH) [E85-285]



コードNO	品番	摘要(車種等)
6148750	E85-285	三菱大型(スーパーグレート)

電線 AVS 0.85×4 電線部長さ L=320

延長ハーネス(増トン用)

■三菱中型(ファイター)用 [E45-181-01A]



コードNO	品番	摘要(車種等)
6148703	E45-181-01A	三菱中型(ファイター)

電線 AVS 1.25×6 電線部長さ L=445

■三菱中型(ファイター)用 [E45-181-03A]



コードNO	品番	摘要(車種等)
6148704	E45-181-03A	三菱中型(ファイター)

電線 AVS 1.25×6 電線部長さ L=660

■三菱中型(ファイター)用 [E45-181-05A]



コードNO	品番	摘要(車種等)
6148705	E45-181-05A	三菱中型(ファイター)

電線 AVS 1.25×6 電線部長さ L=945

汎用ハーネス ④

NO灯 移動用ハーネス

■三菱小型(キャンター)用 [E45-219]



コードNO	品番	摘要(車種等)
6148774	E45-219	三菱小型(キャンター)
電線 AVS 0.85×2 電線部長さ L=600		

■日野小型(デュトロ)用 [E45-233]



コードNO	品番	摘要(車種等)
6148775	E45-233	日野小型(デュトロ)
電線 AVS 0.85×2 電線部長さ L=600		

■UD用 [E85-224B]



コードNO	品番	摘要(車種等)
6148731	E85-224B	UD
電線 AVS 0.85×2 電線部長さ L=1000		

■三菱用 [E85-225B]



コードNO	品番	摘要(車種等)
6148732	E85-225B	三菱
電線 AVS 0.85×2 電線部長さ L=1000		

■日野用 [E85-226B]



コードNO	品番	摘要(車種等)
6148733	E85-226B	日野
電線 AVS 0.85×2 電線部長さ L=1000		

■いすゞ用 [E85-227B]



コードNO	品番	摘要(車種等)
6148734	E85-227B	いすゞ
電線 AVS 0.85×2 電線部長さ L=300		

サイドフラッシャー用 ハーネス

■いすゞ用 [E45-195-01]



コードNO	品番	摘要(車種等)
6148712	E45-195-01	いすゞ
電線 AVS 0.85×2 電線部長さ L=100		

■UD用 [E45-195-02]



コードNO	品番	摘要(車種等)
6148713	E45-195-02	UD
電線 AVS 0.85×2 電線部長さ L=100		

■三菱用 [E45-195-03]



コードNO	品番	摘要(車種等)
6148714	E45-195-03	三菱
電線 AVS 0.85×2 電線部長さ L=100		

■日野用 [E45-195-04]



コードNO	品番	摘要(車種等)
6148715	E45-195-04	日野
電線 AVS 0.85×2 電線部長さ L=100		

汎用ハーネス ⑤

JB 角型 LED テールランプ 専用ハーネス

変換ハーネス

※「JB角型LEDテールランプ」側のカプラは
日野・いすゞの大型車・中型車の純正カプラに対応しています。
その他の車種については下記「変換ハーネス」を使用ください。

■UD中型・大型(コンドル・クオン) LH 用 [E45-237]



コードNO	品番	摘要(車種等)
6148764	E45-237	UD中型・大型

電線 AVS 0.85×4 電線部長さ L=300

■UD中型・大型(コンドル・クオン) RH 用 [E45-238]



コードNO	品番	摘要(車種等)
6148765	E45-238	UD中型・大型

電線 AVS 0.85×4 電線部長さ L=300

■三菱大型(スーパーグレート) LH 用 [E45-236]



コードNO	品番	摘要(車種等)
6148762	E45-236	三菱大型(スーパーグレート)

電線 AVS 0.85×4 電線部長さ L=200

■三菱大型(スーパーグレート) RH 用 [E45-239]



コードNO	品番	摘要(車種等)
6148763	E45-239	三菱大型(スーパーグレート)

電線 AVS 0.85×4 電線部長さ L=200

■三菱中型(ファイター)用 [E45-243]



コードNO	品番	摘要(車種等)
6148770	E45-243	三菱中型(ファイター)

電線 AVS 0.85×4 電線部長さ L=200

■三菱中型(ファイター)用 [E45-270-00]



(2015年式 後退灯一体式用)

コードNO	品番	摘要(車種等)
6148767	E45-270-00	三菱中型(ファイター)

電線 AVS 0.85×6 電線部長さ L=650 + 180

バックランプ 追加用・延長用 ハーネス

※バックランプの配線にはバックランプ追加ハーネスを使用ください。
※バックランプの配線を伸ばすにはバックランプ延長ハーネスを使用ください。

■バックランプ追加用 [E45-246]



コードNO	品番
6148771	E45-246

摘要(車種等)
日野・三菱 中大型

電線 AVS 0.50×2
電線部長さ L=1300+250

■バックランプ接続用 [E45-247-01]



※バックランプ2個 装着車に対応

コードNO	品番
6148772	E45-247-01

摘要(車種等)
日野・三菱 中大型

電線 AVS 0.50×2
電線部長さ L=500

■バックランプ追加用 [E85-255A]



コードNO	品番
6148745	E85-255A

摘要(車種等)
いすゞ・UD 中大型

電線 AVS 0.85×2
電線部長さ L=1300+250

■バックランプ延長用 [E85-256-00A]



コードNO	品番
6148746	E85-256-00A

摘要(車種等)
中大型

電線 AVS 0.85×2
電線部長さ L=500

ヒューズ・ヒューズホルダー①

ガラス管ヒューズ

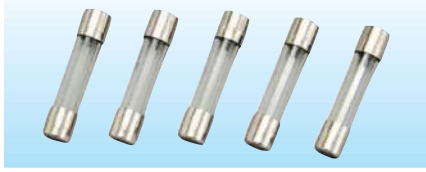

定格電圧	DC32V 以下
材質	ガラス管：PCガラス 口金：銅（ニッケルメッキ） エレメント：銀（一部品番は亜鉛）

※30mmタイプの5A～50Aのエレメントは亜鉛製

■ショートガラス管ヒューズ(φ5.2×20mm)

コードNO	商品名	定格	品番	入数
6158507	ショートガラス管ヒューズ	0.5A	PT811-10	10
6158508	ショートガラス管ヒューズ	1A	PT812-10	10
6158509	ショートガラス管ヒューズ	2A	PT818-10	10
6158510	ショートガラス管ヒューズ	3A	PT813-10	10
6158511	ショートガラス管ヒューズ	4A	PT814-10	10
6158512	ショートガラス管ヒューズ	5A	PT815-10	10
6158513	ショートガラス管ヒューズ	7A	PT816-10	10
6158514	ショートガラス管ヒューズ	10A	PT817-10	10

■ガラス管ヒューズ(φ6.35×30mm)

コードNO	商品名	定格	品番	入数
6158556	ガラス管ヒューズ	0.5A	PT856-10	10
6158497	ガラス管ヒューズ	1A	PT801-10	10
6158498	ガラス管ヒューズ	2A	PT802-10	10
6158499	ガラス管ヒューズ	3A	PT803-10	10
6158557	ガラス管ヒューズ	4A	PT857-10	10
6158500	ガラス管ヒューズ	5A	PT804-10	10
6158502	ガラス管ヒューズ	10A	PT806-10	10
6158503	ガラス管ヒューズ	15A	PT807-10	10
6158504	ガラス管ヒューズ	20A	PT808-10	10
6158505	ガラス管ヒューズ	25A	PT809-10	10
6158506	ガラス管ヒューズ	30A	PT810-10	10

ブレードヒューズ

※平型ヒューズ 注)事業所により扱いメーカーが異なりますのでお問い合わせください。

■ブレードヒューズ



定格	色	小糸製作所			スタンレー			フジックス			ケリー電気		
		メーカー品番	コードNO	入数	メーカー品番	コードNO	入数	メーカー品番	コードNO	入数	メーカー品番	コードNO	入数
1A	黒	-	-	-	-	-	-	PT821-10	6158521	10	460001	0060340	5
2A	灰	-	-	-	-	-	-	PT841-10	-	10	-	-	-
3A	紫	F0380	5491493	10	SAF-6030	6090519	5	PT822-10	6158522	10	460003	6090519K	5
4A	桃	-	-	-	-	-	-	-	-	-	-	-	-
5A	黄褐	F0580	5491498	10	SAF-6050	6090535	5	PT823-10	6158523	10	460005	6090535K	5
7.5A	茶	F0780	5491494	10	SAF-6075	6090548	5	PT824-10	6158524	10	460007	6090548K	5
10A	赤	F1080	5491499	10	SAF-6100	6090551	5	PT825-10	6158525	10	460010	6090551K	5
15A	青	F1580	5491500	10	SAF-6150	6090564	5	PT826-10	6158526	10	460015	6090564K	5
20A	黄	F2080	5491501	10	SAF-6200	6090577	5	PT827-10	6158527	10	460020	6090577K	5
25A	透明	F2580	5491492	10	SAF-6250	6090580	5	PT828-10	6158528	10	460025	6090580K	5
30A	緑	F3080	5491491	10	SAF-6300	6090593	5	PT829-10	6158529	10	460030	6090593K	5
40A	橙	-	-	-	-	-	-	PT830-10	5453816	10	-	-	-

■ミニブレードヒューズ



定格	色	小糸製作所			スタンレー			PACIFIC			ケリー電気		
		メーカー品番	コードNO	入数	メーカー品番	コードNO	入数	メーカー品番	コードNO	入数	メーカー品番	コードNO	入数
1A	黒	-	-	-	-	-	-	-	-	-	-	-	-
2A	灰	-	-	-	-	-	-	1202	5453799	100	-	-	-
3A	紫	-	-	-	-	-	-	1203	5453800	100	461003	0060371	5
4A	桃	-	-	-	-	-	-	1204	5453794	100	-	-	-
5A	黄褐	F0570	5496031	10	SAF7050	6090645	5	1205	5453801	100	461005	0060372	5
7.5A	茶	F0770	5496032	10	SAF7075	6090658	5	1207	5453795	100	461007	0060373	5
10A	赤	F1070	5491502	10	SAF7100	6090661	5	1210	5453802	100	461010	0060374	5
15A	青	F1570	5491503	10	SAF7150	6090674	5	1215	5453803	100	461015	0060375	5
20A	黄	F2070	5491495	10	SAF7200	6090687	5	1220	5453804	100	461020	0060376	5
25A	透明	F2570	5496104	10	SAF7250	6090690	5	1225	5453796	100	461025	0060377	5
30A	緑	F3070	5496105	10	SAF7300	6090691	5	1230	5453797	100	461030	0060378	5
40A	橙	-	-	-	-	-	-	-	-	-	-	-	-

荷台用部品

荷台用補助部品

フューズ・タイマー・工具箱

タンク・シャイニング

バン・ウイング部品

バン・ウイング部品

ランプ・電装品

保安部品

補修部品

ランプ部品

導風板

素材

ヒューズ・ヒューズホルダー②

■低背ヒューズ

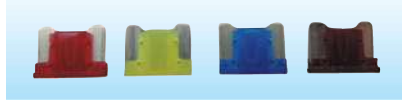

定格	色	小糸製作所			スタンレー			フジックス			
		メーカー品番	コードNO	入数	メーカー品番	コードNO	入数	メーカー品番	コードNO	コードNO	入数
1A	黒	-	-	-	-	-	-	-	-	-	-
2A	灰	F0250	5496041	10	-	-	-	PT870	-	-	10
3A	紫	F0350	5496042	10	-	-	-	PT871	6159871	-	10
4A	桃	F0450	5496043	10	-	-	-	PT872	-	-	10
5A	黄褐	F0550	5496044	10	SAF8050	6090805	5	PT873	6159873	6159773	10
7.5A	茶	F0750	5496045	10	SAF8075	6090807	5	PT874	6159874	6159774	10
10A	赤	F1050	5496046	10	SAF8100	6090810	5	PT875	6159875	6159775	10
15A	青	F1550	5496047	10	SAF8150	6090815	5	PT876	6159876	6159776	10
20A	黄	F2050	5496048	10	SAF8200	6090820	5	PT877	6159877	6159777	10
25A	透明	F2550	5496049	10	SAF8250	6090825	5	PT878	6159878	6159778	10
30A	緑	F3050	5496050	10	SAF8300	6090830	5	PT879	6159879	6159779	10
40A	橙	-	-	-	-	-	-	-	-	-	-

ヒューズホルダー・ヒューズボックス

■縦型ヒューズホルダー(管ヒューズタイプ)

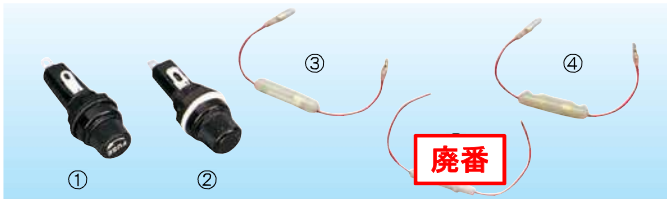

NO	コードNO	品名・品番
①	4200149	サトウパーツ ヒューズホルダー F-4000-A
②	4075497	エコ電子 ヒューズホルダー FH-001AF
③	0061002	ヒューズボックス ワニグチ型 MFB20-1.25
④	6100137	ヒューズボックス ワニグチ型 MFB-20
⑤	6122306	YECヒューズホルダー FB02

■ヒューズボックス(ブレード型用)

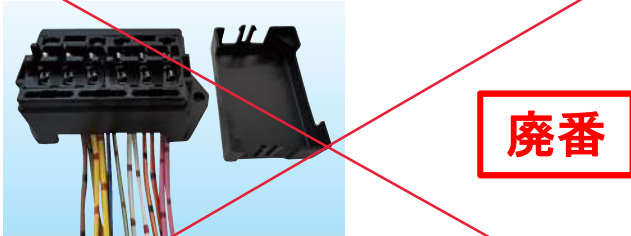

コードNO	商品名
4074919	ブレードフューズBOX 6極 FZH-004

■ミニヒューズホルダー

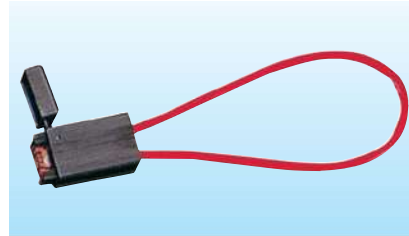

※10Aミニブレード
ヒューズ付

コードNO	商品名
1196586	ミニヒューズホルダー 10A付 2287-10A

※FB-40B

- ・配線コード AVS0.85sq
- ・10Aブレードヒューズ 1個付
- ・連結できます。



コードNO	商品名
6100664	FB-40B ヒューズボックス AVS0.85sq 10A付

※FB-50B

- ・配線コード AVS2.0sq
- ・10Aブレードヒューズ 1個付
- ・連結できます。

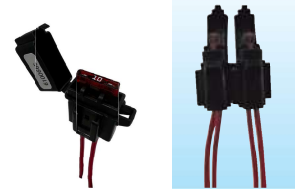

コードNO	商品名
6100665	FB-50B ヒューズボックス AVS2.0sq 10A付

■ミニ平型ヒューズホルダー(防滴タイプ)



コードNO	品番	定格電流	付属電線
4074921	FHA020-01	20A以下	2.0sq
4074920	FHA020-02	30A以下	3.0sq

※電線長さ・両側に100mmずつ

■低背ヒューズホルダー(防滴タイプ)



コードNO	品番	定格電流	付属電線
4074930	FHA030-03	15A以下	1.25sq
4074934	FHA030-03-3A付	15A以下	1.25sq

※電線長さ・両側に100mmずつ

MEGA ヒューズ・ヒューズホルダー

MEGAヒューズ

※メーカー:リテルヒューズ社(米国)
(米国特許取得品)



・MEGAヒューズはディフュージョンビルテクノロジー(拡散技術)を使った最大250Aの定格電流の製品があります。高電流回路保護を目的としてデザインされ、遅延型ヒューズの特性を持っています。電池、発電機、超高压電線などの電流保護に適しているヒューズであります。

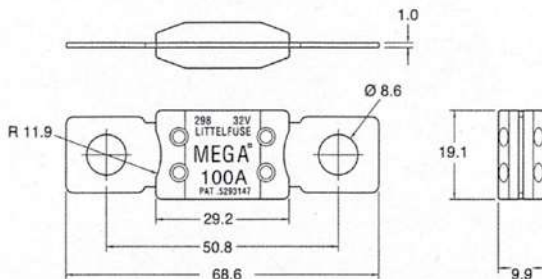
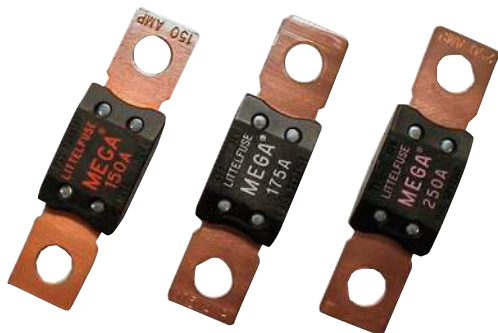

材 質	ボディ・・・プラスチック製
	端子・・・銅 (80Aのみ銀メッキ)

遮断定格	32V DCにおいて2000A
定格電圧	32V DC
周囲温度	-40℃～+ 125℃

※製品一覧

コードNO	商品名	メーカー品番	定格電流A	入数
4074907	MEGAヒューズ	298080	80	10
4074908	MEGAヒューズ	298100	100	10
4074909	MEGAヒューズ	298125	125	10
4074910	MEGAヒューズ	298150	150	10
4074911	MEGAヒューズ	298175	175	10
4074912	MEGAヒューズ	298200	200	10
4074913	MEGAヒューズ	298225	225	10
4074914	MEGAヒューズ	298250	250	10

※溶断特性[時間・電流]

定格電流の割合(%)	溶断時間	
	最小	最大
110	4時間	-
135	120秒	1800秒
200	1秒	15秒
350	0.3秒	5秒
600	0.1秒	1秒

MEGAヒューズホルダー

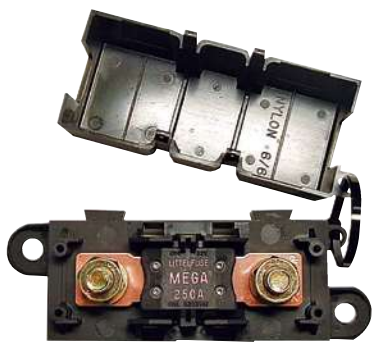

※メーカー品番:2981001

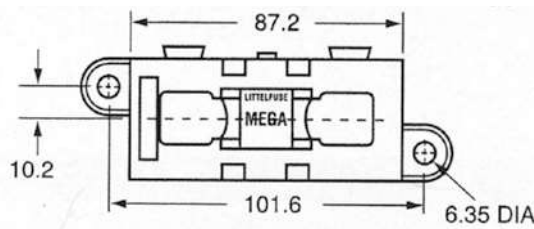

コードNO	商品名	メーカー品番
4074915	MEGA ヒューズホルダー	2981001

電気的特性	MEGAヒューズ 80~250A(32V)と一緒に使用の事
周囲温度	-40℃～+ 125℃

注)ヒューズは別売りです。ホルダーのみの販売となります。

材 質	ガラス入り 熱可塑性樹脂
	本体色:黒 カバー色:黒

メガヒューズホルダー防滴タイプ ヒューズ端子無し ゴムシート付

※スペアヒューズも装着可能

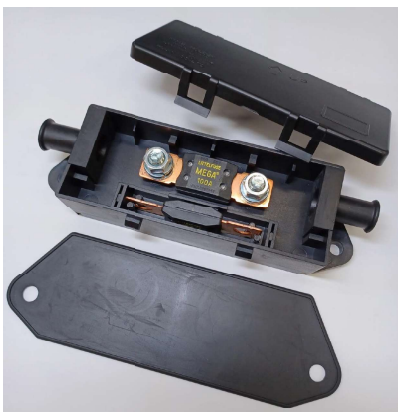

電気的特性	メガヒューズ 80~250A(32V)と一緒に使用の事
使用温度範囲	-20～+70℃(結露無きこと)
最大定格	250A 10分
保護構造	IP53準拠

コードNO	商品名	メーカー品番
4074944B	メガヒューズホルダー 防滴 ヒューズ端子無し	FHA-050-CS

注)ヒューズは別売りです。ホルダーのみの販売となります。

荷台用部品

荷台用補助部品

フエンダー・工具箱
タンク・タイヤレガー

バン・ウイング部品
(アルミ・オリ材含む)

バン・ウイング部品

荷役部品

ランプ・電装品

保安部品

補修部品

ランプ部品

導風板

素材

スローブローヒューズLタイプ

■スローブローヒューズ Lタイプ



- ・溶断したことが分かるように小窓が付いています。
- ・定格電流によってハウジングカラーが違います。(識別容易)
- ・RoHS、ELV対応(環境負荷物質)

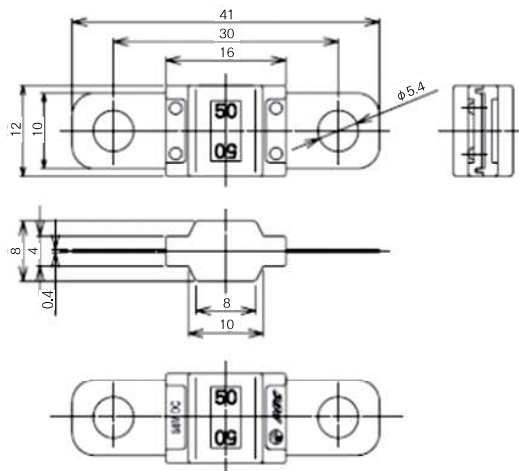

※製品一覧

コードNO	商品名	メーカー品番	定格電流A	ハウジングカラー	
5453841	スローブローヒューズ Lタイプ	30A	3130	30	橙 色
5453842	〃	40A	3140	40	緑 色
5453843	〃	50A	3150	50	赤 色
5453844	〃	60A	3160	60	黄 色
5453845	〃	70A	3170	70	茶 色
5453846	〃	80A	3180	80	白 色
5453847	〃	100A	3100	100	青 色
5453848	〃	125A	3110	125	桃 色
5453849	〃	150A	3120	150	灰 色

※一般仕様(周囲温度=24°C)

試験電流(A)	溶断時間	
	最小	最大
定格電流の110%	100時間	-
定格電流の135%	90秒	3600秒
定格電流の200%	3秒	100秒
定格電流の350%	0.3秒	3秒
定格電流の600%	0.1秒	1秒

注)ヒューズ特性は使用状況により変化する場合があります。

・定格電圧

DC58V以下

・電流耐断耐久性(周囲温度=24°C)

ヒューズに5分ON、10分OFFのパターンで定格電流の50%の電流を1,000,000回断続して与えた後でも性能を満足します。

・雰囲気温度による容量変化

1°C当たり、-0.14%の割合で容量が変化します。
規格:ISO 8820 / JASO D612

■MIDIヒューズホルダー

「スローブローヒューズ Lタイプ」には、MIDIヒューズホルダーをお使いください。

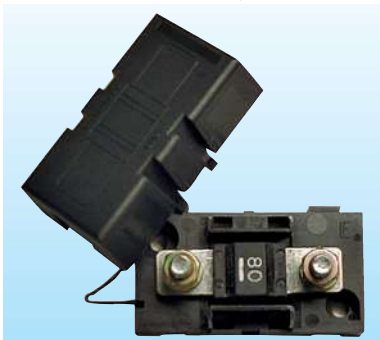

※メーカー品番:498900

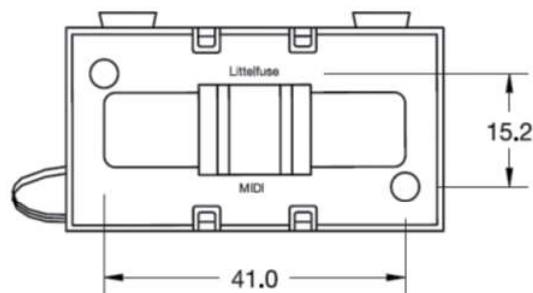

コードNO	商品名	メーカー品番
4074509	MIDI ヒューズホルダー	498900

注)ヒューズは別売りです。ホルダーのみの販売となります。

電气的特性

スローブローヒューズ Lタイプ
30~150A と一緒に使用の事

周囲温度

-40°C ~ + 125°C