

# 11 導風板

(ページ)	(中分類)	(小分類)	(総合カタログ)
1	導風板	導風板 (ウインザーZ ①)	11-1
2		導風板 (ウインザーZ ②)	11-2
3		導風板 (トップランナー NT)	11-3
4		導風板 (KSス <b>廃番</b> II / ミーティア)	11-4
5		導風板 (エアロード)	11-5
6		<del>導風板 (エアレスタ) <b>廃番</b></del>	11-6
7		<del>導風板 (省燃板 ①) <b>廃番</b></del>	11-7
8		導風板 (省燃板 ②)	11-8
9		導風板 (省燃板 ③)	11-9

# 導風板(ウインザーZ①)

荷台用部品

荷台用補助部品

フエンター・工具箱・  
タンク・タイヤパンガーバン・ウイング部材  
アルミ・オリジナル含む

バン・ウイング部品

荷役部品

ランプ・電装用品

保安部品

補修部品

ダンプ部品

導風板

素材



## オリジナル

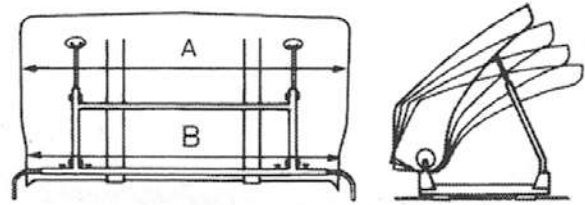
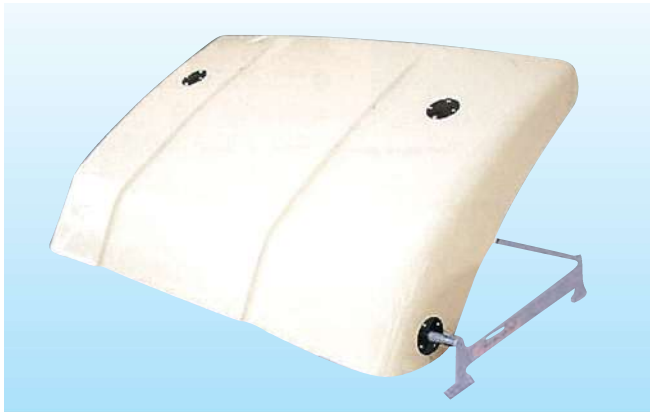

車種	型式	重量kg	寸法(mm)	
			A最大値	B最大値
2トン スタンダード	Z-3001S	27.5	1430	1395
2トン ワイド	Z-3001W	31.0	1660	1630
4トン スタンダード	Z-4001S	36.5	1715	1660
4トン ワイド	Z-4001W	39.0	1940	1860
大型	Z-1001	39.0	1940	1860

## アンドン

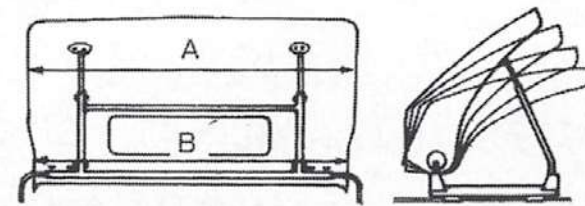

車種	型式	重量kg	アンドン寸法	寸法(mm)	
				A最大値	B最大値
2トン スタンダード	Z-3005S	29.0	h150×W500	1430	1395
2トン ワイド	Z-3005W	35.0	h200×W650	1680	1630
4トン スタンダード	Z-4005S	39.0	h200×W650	1715	1660
4トン ワイド	Z-4005W	43.5	h250×W900	1940	1860
大型	Z-1005	43.5	h250×W900	1940	1860

※アンドンの標準仕様は電球式です。  
蛍光灯付の場合は別途ご指示願います。

※ご注文の際には、車種、型式、年式、(スタンダード幅、ワイド幅)、(ベットあり、ベットなし)等のデータが必要です。  
対応出来ない「車種」や「型式」もありますので事前にご確認ください。

# 導風板(ウインザーZ②)

## ダブルアンドン

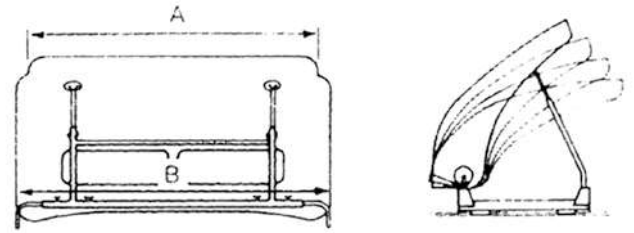

※アンドンの標準仕様は電球式です。  
蛍光灯付の場合は別途ご指示願います。

車種	重量kg		寸法(mm)		
	ブラケット仕様	ボルト仕様	アンドン寸法	A最大値	B最大値
4トンワイド	51.5	48.0	h200×W650	2050	1860
大型	51.5	48.0	h200×W650	2050	1860

## ラック

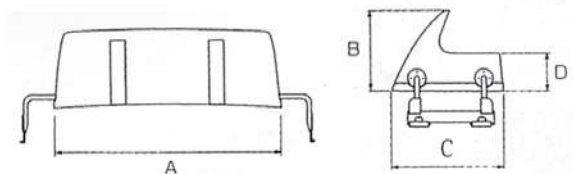
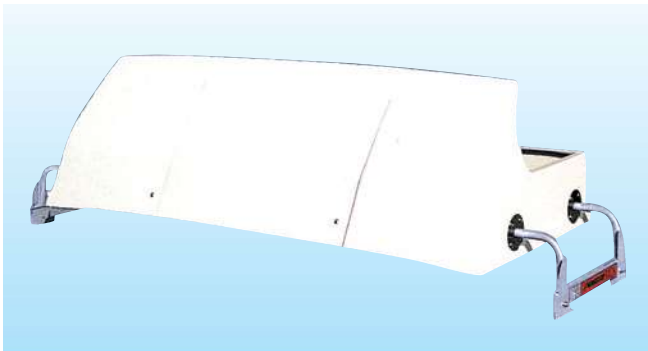

車種	重量kg	寸法(mm)			
		A	B	C	D
2トンスタンダード	34.0	1340	530	770	250
2トンワイド 4トンスタンダード	39.0	1550	530	770	250
4トンワイド 大型	47.0	1800	530	840	250

## ラックアンドン

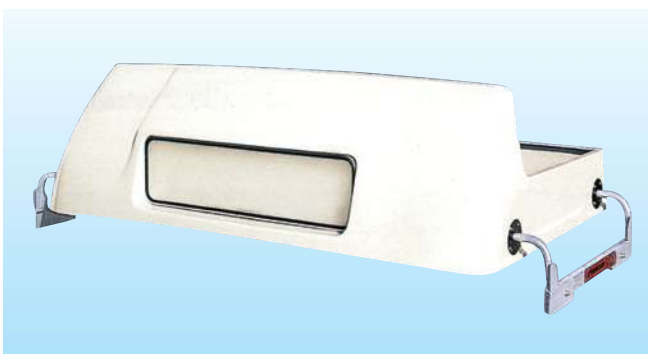

※アンドンの標準仕様は電球式です。  
蛍光灯付の場合は別途ご指示願います。

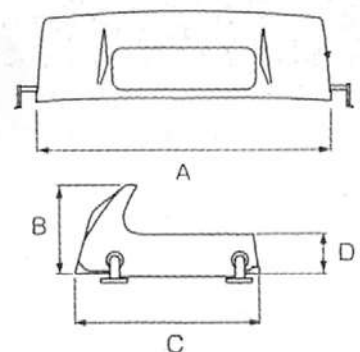

車種	重量kg	アンドン寸法	寸法(mm)			
			A	B	C	D
2トンスタンダード	39.0	h150×W500	1330	550	820	250
2トンワイド	47.0	h200×W650	1550	550	820	250
4トンスタンダード	49.0	h200×W650	1550	550	1070	250
4トンワイド 大型	57.0	h250×W900	1860	550	1150	250

※ご注文の際には、車種、型式、年式、(スタンダード幅、ワイド幅)、(ベツトあり、ベツトなし)等のデータが必要です。  
対応出来ない「車種」や「型式」もありますので事前にご確認ください。

荷台用部品

荷台用補助部品

フエンダー・工具箱・タンク・タイヤバンガー

バンウイング部材(アルミ・ポリ材料含む)

バンウイング部品

荷役部品

ランプ・電装部品

保安部品

補修部品

ダンプ部品

導風板

素材

# 導風板(トッランナー NT)

荷台用部品

荷台用補助部品

フエンター・工具箱・タンク・タイヤパンガー

バン・ウイング部材・アルミ・ポリ材料含む

バン・ウイング部材

荷役部品

ランプ・電装品

保安部品

補修部品

ダンプ部品

導風板

素材

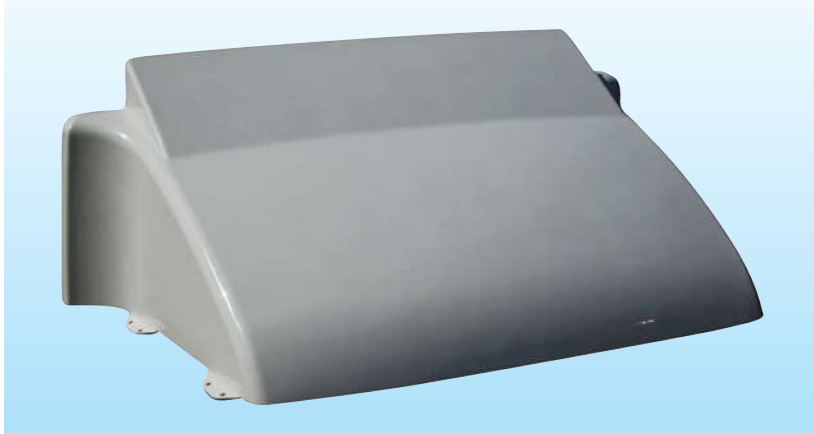

※導風板トッランナーNTは

メーカー別キャビンに合わせて車種ごとに生産型を製作し、車輦との一体感を演出します。

商品名	対応車輦	型番	製品重量kg
導風板 トッランナー NT	大型車用	NT-10	約 30kg
〃	4t ワイド車用	NT-4W	約 28kg
〃	4t スタンダード車用	NT-4	約 28kg
〃	2t 車用	NT-2	-



※ご注文の際には、車種、型式、年式、(スタンダード幅、ワイド幅)、(ベツトあり、ベツトなし)等のデータが必要です。対応出来ない「車種」や「型式」もありますので事前にご確認ください。



# 導風板(KSスポイラーⅡ / ミーティア)

## KSスポイラーⅡ

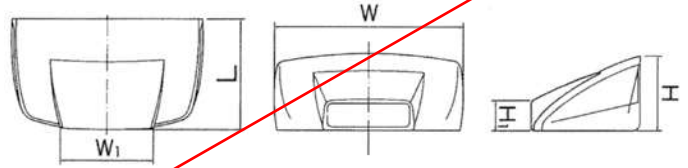

※看板灯は電球式が標準です。  
蛍光灯式は別途ご用命ください。

**廃番**

### [寸法表]

	L(mm)	W(mm)	W1(mm)	H(mm)	H1(mm)
大型	1200	2100	1020	825	330
中型	1200	1730	770	825	280
				625	
中型広幅	1200	1900	1020	825	330
				625	

※ご注文の際には、車種、型式、年式、(スタンダード幅、ワイド幅)等のデータが必要です。  
対応出来ない「車種」や「型式」もありますので事前にご確認ください。  
KSスポイラーⅡは、「小型車」「ベツレス車」には対応していません。

## ミーティア



■いすゞ自動車



■日野自動車



■日産・UDトラックス



■三菱ふそう自動車

※ご注文の際には、車種、型式、年式、(スタンダード幅、ワイド幅)、(ベツあり、ベツなし)等のデータが必要です。  
対応出来ない「車種」や「型式」もありますので事前にご確認ください。  
ミーティアは小型車には対応していません。

荷台用部品

荷台用補助部品

フエンダー・工具箱  
タンク・タイヤ・バンパーバンディング部材  
(アルミ・ポリ材料含む)

バンディング部品

荷役部品

ランプ・電装用品

保安部品

補修部品

ダンプ部品

導風板

素材

# 導風板(エアロード)

荷台用部品

荷台用補助部品

フエンダー・工具箱・タンク・タイヤパンガー

バンウイング部品  
(アルミ・ポリ材質含む)

バンウイング部品

荷役部品

ランプ・電装部品

保安部品

補修部品

ダンプ部品

導風板

素材



小型トラック専用設計モデル

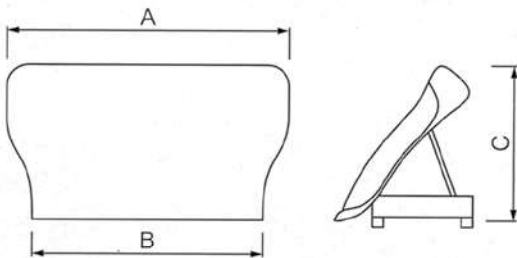

型式	質量kg	寸法(mm)			
		最大幅(A)	最小幅(B)	高さ[C]	
STD (2トンスタンダード用)	標準ルーフ	26	1630	1240	800~850
	ハイルーフ				
WID (2トンワイド用)	30	1970	1590	800~850	

※材質 : FRP製・スチールパイプ骨組み(金属類は3価クロムメッキ仕上げ)

※本体色 : ホワイト

※スタンダード用は標準ルーフとハイルーフによってステーが異なります。

荷台の高さに応じて裏面4カ所のボルトにより  
角度調整ができます。



■上部2カ所のボルト止め位置により  
導風板の角度を調整する事ができます。



■下部2カ所のボルト止め位置により  
ルーフとの間隔を調整する事ができます。

※ご注文の際には、車種・型式・年式、(スタンダード幅、ワイド幅)、(ベットあり、ベットなし)等のデータが必要です。  
対応出来ない「車種」や「型式」もありますので事前にご確認ください。

# 導風板(エアレスター)

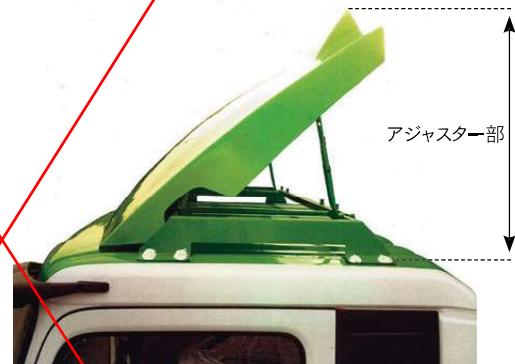
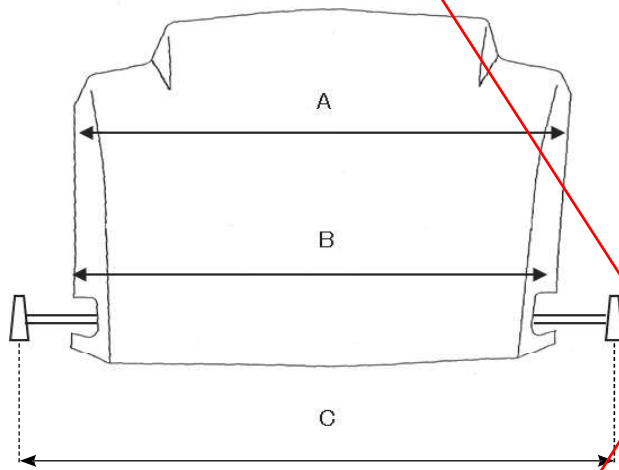
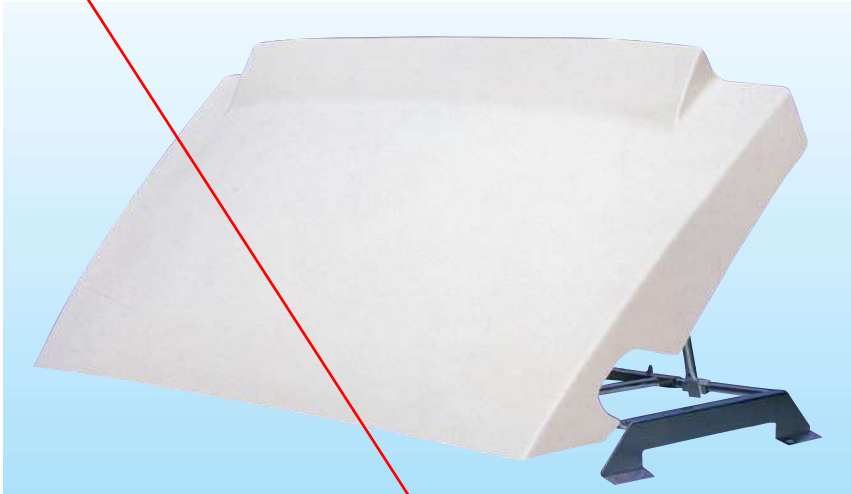

型式	車種	自重kg	寸法 (mm)			
			A	B	C	アジャスター調整・可動高さ
AL-1495	小型車 標準	29	1600	1500	1410~	780 ~ 930
AL-1830	小型車 ワイド	34	1830	1800	1630~	780 ~ 930
AL-1830	中型車 標準	47	1830	1800	1630~	720 ~ 1000
AL-2060	中型車 ワイド	50	2070	1970	2090~	730 ~ 980
AL-2060	大型車	50	2070	1970	2090~	730 ~ 980

※ご注文の際には、車種、型式、年式、(スタンダード幅、ワイド幅)、(ベツトあり、ベツトなし)等のデータが必要です。  
対応出来ない「車種」や「型式」もありますので事前にご確認ください。

**廃番**

荷台用部品

荷台用補助部品

フエンター・工具箱・タンク・タイヤハンガー

バン・ウイング部材 (アルミ・ポリ材料含む)

バン・ウイング部品

荷役部品

ランプ・電装部品

保安部品

補修部品

ダンプ部品

導風板

素材

# 導風板(省燃板)①

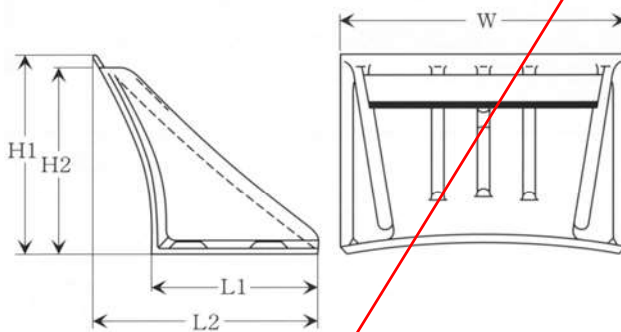

## I 型 標準タイプ

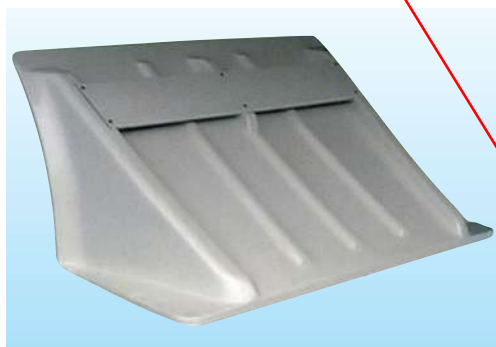

車種	キャブ種類	型番	省燃板型式	寸法(mm)					重量 kg
				W	H1	H2	L1	(L2)	
10トン用	フルキャブ	1	SE10-0910	1985	910	740	1090	1400	33
4トン ワイド用	フルキャブ	2	SE10-0910W	1924	900	715	1000	1300	32
		3	SE04-1112W	1924	1100	960	1000	1350	33
	4	SE04-1314W	1924	1300	1115	1030	1350	34	
	ショートキャブ	5	SE04-1112W	1924	960	960	1000	1000	33
		6	SE04-1314W	1924	1150	1150	1030	1060	34

## I 型 LED電光看板タイプ

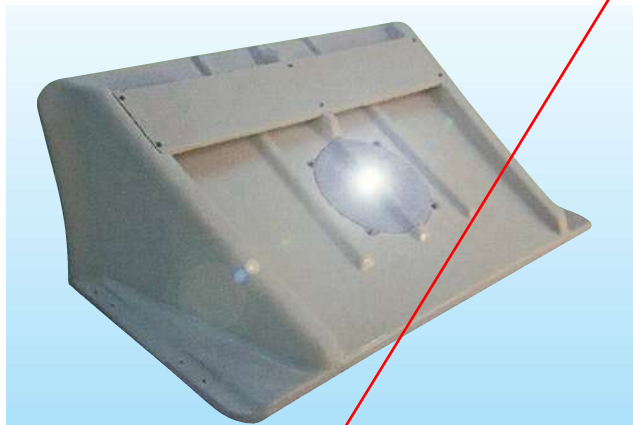

【LED電光 ALタイプ】

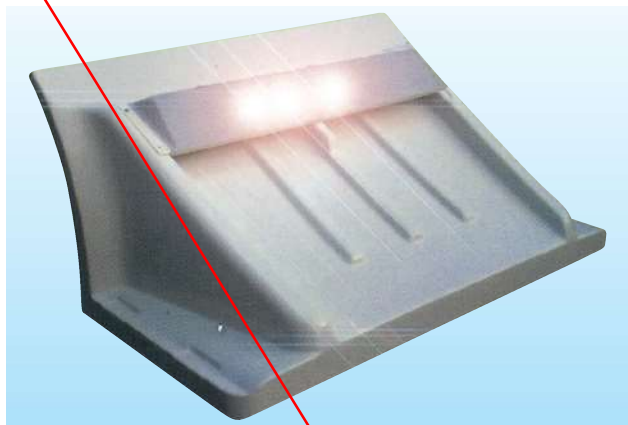

【LED電光 DLタイプ】

車種	キャブ種類	型番	省燃板型式	電光仕様	LED電光看板寸法	寸法(mm)					重量kg
						W	H1	H2	L1	(L2)	
10トン用	フルキャブ	1L	SE10-0910-D	DL	横1250×縦300	1985	900	740	1090	1400	33
		2L	SE10-0910A	AL	500φ	1985	900	740	1090	1400	33
4トン ワイド用	フルキャブ	3L	SE04-0910W-D	DL	横1250×縦300	1924	900	715	1000	1300	32
		4L	SE04-1112W-D	DL		1924	1100	960	1000	1350	33
		5L	SE04-1314W-D	DL		1924	1300	1115	1030	1350	34
	ショートキャブ	6L	SE04-1112W-D	DL		1924	960	960	1000	1000	33
		7L	SE04-1314W-D	DL		1924	1150	1150	1030	1060	34

※ご注文の際には、車種・型式・年式、(スタンダード幅、ワイド幅)、(ベットあり、ベットなし)等のデータが必要です。  
対応出来ない「車種」や「型式」もありますので事前にご確認ください。

廃番

荷台用部品

荷台用補助部品

フエンター・工具箱・  
タンク・タイヤ・インガ

バン・ウイング部品  
(アルミ・ポリ材質含む)

バン・ウイング部品

荷役部品

ランプ・電装部品

保安部品

補修部品

ダンプ部品

導風板

素材



# 導風板(省燃板)②

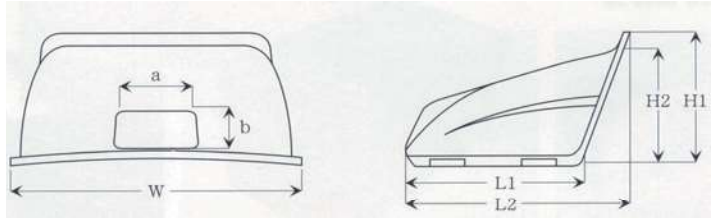

## ウインドエース 標準タイプ



車種	キャブ種類	型番	省燃板型式	寸法(mm)					重量 kg
				W	H1	H2	L1	(L2)	
10トン用	フルキャブ	①	SE10-2105	2105	920	740	1090	1400	32
	ショートキャブ	②	SE10-2105S	2105	870	740	990	1100	31
4トン ワイド用	フルキャブ	⑤	SE04-1924	1924	1100	900	1050	1250	31
	ショートキャブ	⑥	SE04-1924	1924	1000	900	1050	1150	31
4トン用	フルキャブ(限定)	⑦	SE10-1985	1985	900	740	1090	1400	31
	フルキャブ	⑧	SE04-1724	1724	940	790	1050	1250	31
2トン用	ショートキャブ	⑨	SE04-1724	1724	900	790	1050	1150	31
	ショートキャブ	⑩	SE04-1724	1724	770	980			30

## ウインドエース LED電光看板タイプ

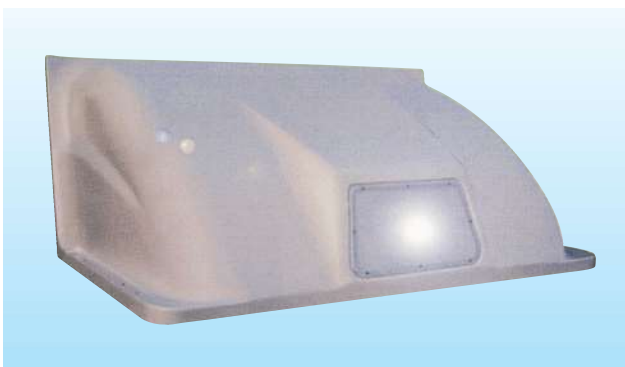

【Aタイプ】

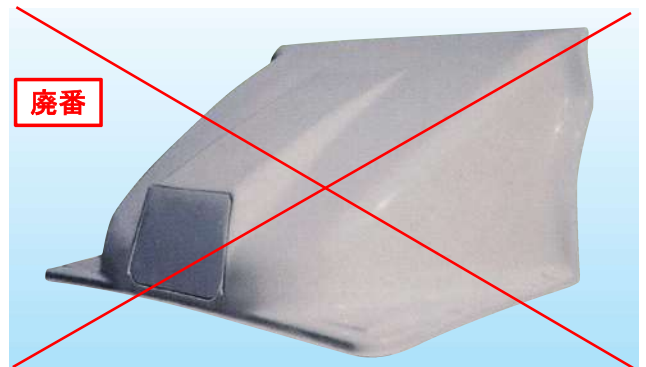

【Sタイプ】

車種	キャブ種類	型番	省燃板型式	電光仕様	電光看板寸法 a×b(mm)	寸法(mm)					重量kg	
						W	H1	H2	L1	(L2)		
10トン用	フルキャブ	①L	SE10-2105A	A	500×320	2105	920	740	1090	1400	32	
	ショートキャブ	②L	SE10-2105AS	A		2105	870	740	1020	1020	31	
	フルキャブ(限定)	③L	SE10-1985A	A		1985	900	740	1090	1400	32	
	ショートキャブ(限定)	④L	SE10-1985AS	A		1985	750	620	1090	1090	30	
4トン ワイド用	フルキャブ	⑤L	SE04-1112WS	S	400×320	1924	1060	960	1000	1350	32	廃番
	ショートキャブ	⑥L	SE04-1112WS	S	400×320	1924	1000	960	1000	1100	32	廃番
	フルキャブ(限定)	⑦L	SE10-1985A	A	500×320	1985	900	740	1090	1400	31	
4トン用	フルキャブ	⑧L	SE04-1112S	S	400×320	1724	1060	960	1000	1350	31	廃番
	ショートキャブ	⑨L	SE04-1112S	S	400×320	1724	1000	960	1000	1100	31	廃番

※ご注文の際には、車種、型式、年式、(スタンダード幅、ワイド幅)、(ベットあり、ベットなし)等のデータが必要です。  
対応出来ない「車種」や「型式」もありますので事前にご確認ください。

荷台用部品

荷台用補助部品

フエンダー・工具箱・タンク・タイヤパンガー

バン・ウイング部材  
(アルミ・ポリ材料含む)

バン・ウイング部品

荷役部品

ランプ・電装部品

保安部品

補修部品

ダンプ部材

導風板

素材

# 導風板(省燃板)③

風小僧

標準タイプ

荷台用部品

荷台用補助部品

フエンター・工具箱・タンク・タイヤレバー

バンウイング部材(アルミ・ポリ材質含む)

バンウイング部品

荷役部品

ランプ・電装部品

保安部品

補修部品

ダンプ部品

導風板

素材

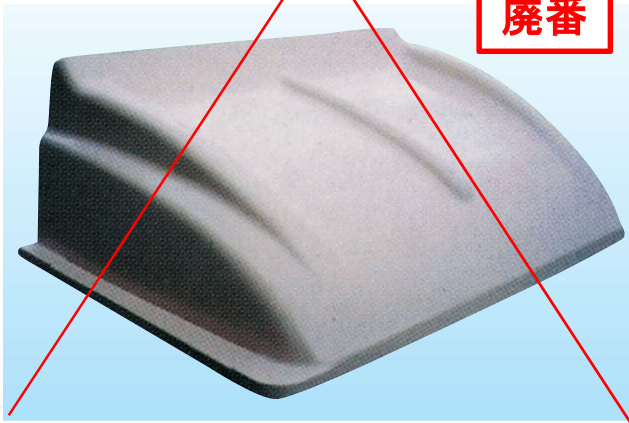
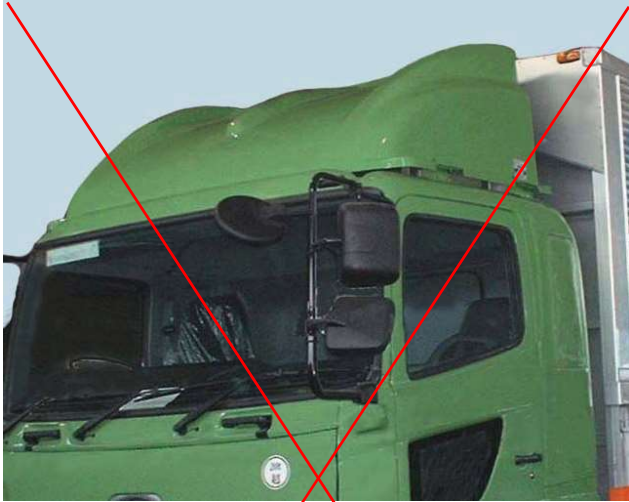

[フルキャブ用]



[ショートキャブ用]

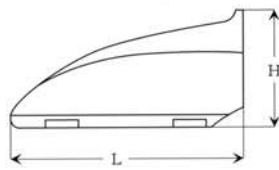
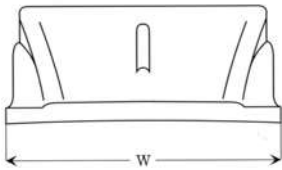

車種	省燃板型式	寸法(mm)					重量kg	
		W	H1	H2	L1	L2		
10トン用	<del>SE10-2180 フルキャブ用</del>	<del>2180</del>	<del>870</del>	<del>760</del>	<del>1400</del>	<del>1400</del>	<del>35</del>	<b>廃番</b>
	SE10-2181H ショートキャブ用	2180	760	720	980	1100	30	

※ご注文の際には、車種、型式、年式、(スタンダード幅、ワイド幅)、(ベットあり、ベットなし)等のデータが必要です。対応出来ない「車種」や「型式」もありますので事前にご確認ください。