

7 ランプ・電装品 ⑦

(ページ)	(中分類)	(小分類)	(総合カタログ)
1	ナンバーランプ	ECE認証 LEDナンバー灯	新規追加
2		LED ナンバーランプ	7-53
3		ナンバーランプ ①	7-54
4		ナンバーランプ ②	7-55
5	ナンバー灯 ステー	R4対応対応ナンバー灯セット ① 【ナンバー枠無し】	新規追加
6		R4対応対応ナンバー灯セット ② 【超薄型ナンバープレート枠付き】	新規追加
7		R4対応対応ナンバー灯セット ③ 【プレス型ナンバー枠付き】	新規追加
8		R4対応対応ナンバー灯セット ④ 【薄型プレス型ナンバー枠付き】	新規追加
9		R4対応対応ナンバー灯セット ⑤ 【BOX型・HM型】	新規追加
10		R4対応対応ナンバー灯セット ⑥ 【樹脂製ナンバー枠+専用取付台】	新規追加
11		防水コネクタ付きナンバー灯 LSL-1014AV専用ハーネス	新規追加
12		車検対応型 NO灯ステー ① (A型、B型、C大型)	7-56
13		車検対応型 NO灯ステー ② (C中型、D型)	7-57
14		車検対応型 NO灯ステー ③ (E型、F型、G型)	7-58
15		車検対応型 NO灯ステー ④ (H型、HM-1型)	7-59
16		車検対応型 NO灯ステー ⑤ (HM-2型、BOX型、A型ダンプ型)	7-60
17		車検対応型 NO灯ステー用 バイザー	7-61

黄色部分のページの商品については旧基準対応品になります。

※2020年9月15日以降の新規登録車への、番号灯としての使用はできません。
それ以前に製作された、車両への番号灯の登録・補修に使用してください。
または番号灯以外の使用をしてください。

ECE認証 LEDナンバーランプ

※UN-R4規格 ECE認証 LEDナンバーランプです。

※2020年9月15日以降に新規登録する車両には、ECE R4の技術基準を満足した番号灯の装着が義務付けになります。

※ECE規格R4カテゴリー 2a、2bの認証を取得したLEDナンバーランプです。

取付位置に制限があります。定められた位置関係を厳守してください。

※DC12V・DC24V共通で使用できます。(許容入力電圧範囲:DC10V~DC40V)

※小型で明るいので、室内灯、作業灯、路肩灯など、ナンバーランプ以外にも使用できます。

※防水コネクタ付き仕様は、ナンバーランプ配線時の結線・防水処理等の工数削減につながります。

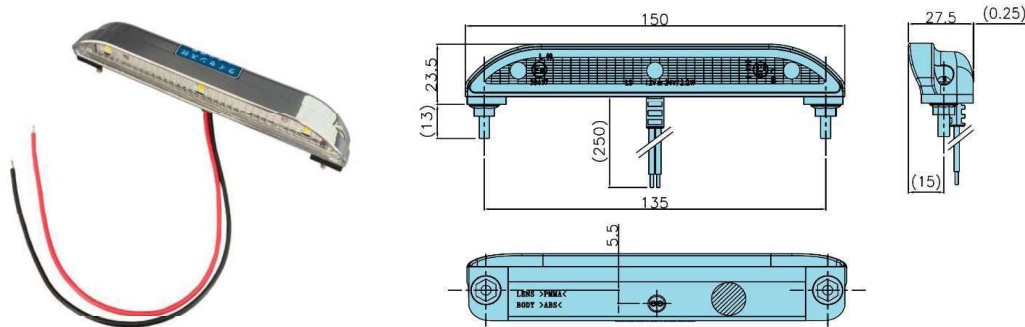

商品コード	商品名・品番	製品重量
9893344	LSL-1014AV ECE認証LEDナンバー灯	約55g

※取付ボルト類の重量含む

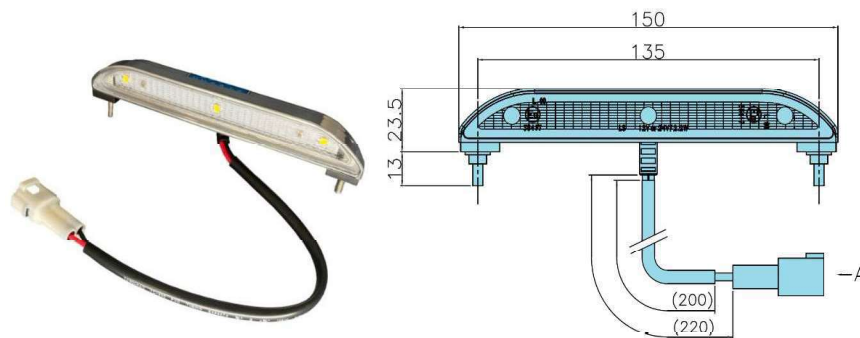

ハウジング	住友 6187-2171
ターミナル	住友 1500-0105
ワイヤーシール	住友 7160-8234

商品コード	商品名・品番	製品重量
9893344C	防水付 LSL-1014AV ECE認証LEDナンバー灯	約55g

※取付ボルト類の重量含む

製品仕様

定格入力電圧	DC12V DC24V
許容入力電圧範囲	DC10V~DC40V
消費電力	2.2W (GREE社製 1.5W 白色LED 3個搭載)
電流	0.17A (DC12V印加時)
	0.10A (DC24V印加時)
防水性能	IP65
使用環境温度範囲	-20°C~+50°C
光束	91.8ルーメン
照度性能	ECE規格R4カテゴリー2a、2b認証
Approval number	E13*4R00/19*35417*00

※灯体取付用 +丸頭ビス、セレート付きフランジナット (ステンレス製) 各2個同梱

材質

本体ケース	ABS(クロムメッキ)
レンズ	PMMA(透明)
クッションゴム	EPDM
配線ブッシュ	PVC
配線(赤・黒)	AV0.5sq
防水通気シート	EPTFE
黒チューブ ※	PVC

※防水コネクタ付きに使用

注)ナンバーランプとNO灯ステーの位置関係を変えないでください。

注)ランプ本体及び周辺に高圧洗車機等をかけないでください。

注)直接配線の場合には、配線結線部の防水処理を確実に行ってください。

注)灯具及び配線から微細なノイズが発生する場合があります。ラジコン等、電波によって操作する器具は動作確認を行ってからご使用ください。

LEDナンバーランプ

※車検対応型NO灯ステー用の「LEDナンバーランプ」です。

※弊社が販売しています「NO灯ステー」の C型(大型、中型)、D型(大型、中型)、HM-1型、HM-2型 とセットで

(財)日本車両検査協会の配光と入射角度の試験を受けて「番号灯の技術基準に準ずる」という「試験成績書」を取得しています。

※必ず試験を受けた組合せで使用してください。(詳しくは「車検対応型NO灯ステー」のページをご覧ください。)

※車検時には該当する商品の「試験成績書」を添付してください。

※車両に取付ける際は車両保安基準に沿って取付けてください。

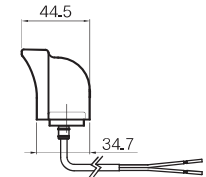
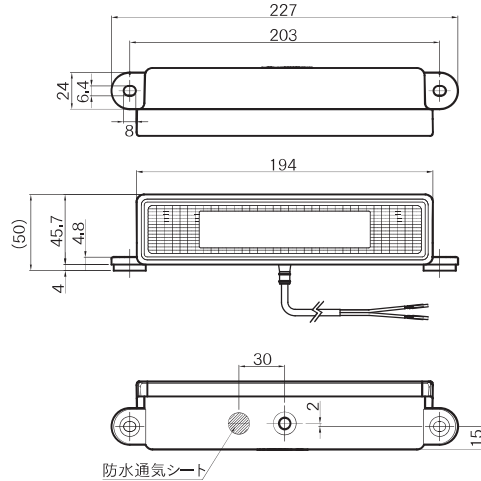

※防水通気シートの採用により結露を軽減しました。

※取付例

コードNO	品番・商品名	製品重量kg
9893320	LEDナンバーランプ LSL-1009AV	0.132

※取付ボルト類の重量含む

注)ナンバーランプとNO灯ステーの位置関係を変えないでください。

注)ランプ本体及び周辺に高圧洗車機等をかけないでください。

■材質

本体ケース	ABS(クロムメッキ)
レンズ	PMMA(透明)
スペーサー	EPDM
配線ブッシュ	PVC
保護チューブ	PVC(黒色)
配線(赤・黒)	UL1015規格 AWG20

■製品仕様

定格入力電圧	DC12V DC24V	
許容入力電圧範囲	DC10V~DC40V	
定格消費電力	3W(1.5WハイパワーLED 2個搭載)	LED:CREE
実力消費電力	2.2W	
電流	0.18A	DC12V印加時
	0.095A	DC24V印加時
防水性能	IP65	
使用環境温度範囲	-40°C~+50°C	
環境負荷物質対応	ELV指令対応	

旧基準対応品の為、UN-R4の基準が適用される車両に番号灯としての使用はできません。

ナンバーランプ①

旧基準対応品の為、UN-R4の基準が適用される車両への番号灯としての使用はできません。



コードNO	5004506
品番	DS-0450
適用	TL(エルフ) 69y~75y
純正NO	8263-1008
配線	1本
寸法等	



コードNO	5004519
品番	DS-0451
適用	TL(エルフ) 75y~
純正NO	5-82120-012-0 (12V)
配線	1本
寸法等	全長 88mm ビス間 70mm



コードNO	5004522
品番	DS-0452
適用	TL(エルフ) 75y~
純正NO	5-82120-013-0 (24V)
配線	1本
寸法等	全長 88mm ビス間 70mm



コードNO	5004548
品番	DS-0454
適用	TX,TD 64y~68y
純正NO	8263-0336
配線	1本
寸法等	全長 77mm ビス間 60mm



コードNO	5004551
品番	DS-0455
適用	TX,SP 69y~
純正NO	8263-0849
配線	1本
寸法等	



コードNO	5004564
品番	DS-0456
適用	SP,SS 80y~
純正NO	1-82120-009-0 (24V)
配線	2本
寸法等	全長 94mm ビス間 71mm



コードNO	5004577
品番	DS-0457
適用	CX810 83y~
純正NO	1-82120-011-0 (24V)
配線	2本
寸法等	全長 103mm ビス間 82mm



コードNO	5004586
品番	DS-0458
適用	CX810 83y~
純正NO	1-82120-020-0 (24V)
配線	カプラ
寸法等	全長 103mm ビス間 82mm



コードNO	5004700
品番	DS-0470
適用	扶桑T652 70y~
純正NO	03104-15000 (24V)
配線	1本
寸法等	全長 95mm ビス間 69mm



コードNO	5004726
品番	DS-0472
適用	FE100(キャンター) 79y~
純正NO	MB098707(24V)
配線	1本(ギボシ)
寸法等	全長 65mm ビス間 50mm

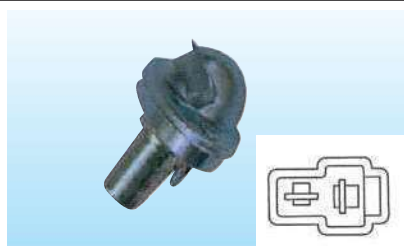

コードNO	5004755
品番	DS-0475
適用	FE100(キャンター) 79y~
純正NO	MB098707(24V)
配線	カプラ
寸法等	全長 65mm ビス間 50mm



コードNO	5004739
品番	DS-0473
適用	FK,FU 80y~
純正NO	MC881370 (24V)
配線	2本
寸法等	全長 94mm ビス間 71mm

荷台用部品

荷台用補助部品

フエンダー・工具箱・タンク・タイヤ・バンガー

バン・ウイング部品(アルミ・オリ材含む)

バン・ウイング部品

荷役部品

ランプ・電装品

保安部品

補修部品

ダンプ部品

導風板

素材

ナンバーランプ②

旧基準対応品の為、UN-R4の基準が適用される車両への番号灯としての使用はできません。

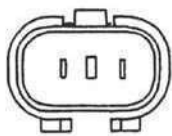

コードNO	5004771
品番	DS-0477
適用	FK,FU 93y~
純正NO	MC849505 (24V)
配線	カブラ
寸法等	全長 94mm ビス間 72mm

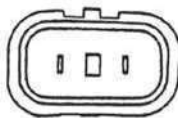

コードNO	5004768
品番	DS-0476
適用	FE400 91y~
純正NO	MC856562 (24V)
配線	カブラ
寸法等	全長 65mm ビス間 50mm

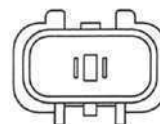

※グレー樹脂製

コードNO	5004784
品番	DS-0478
適用	FE600 96Y12~
純正NO	MC148202 MK435304
配線	カブラ
寸法等	全長 100mm ビス間 75mm



コードNO	5004807
品番	DS-0480
適用	日野KL 69~77y
純正NO	6071-3400-54 (24V)
配線	1本
寸法等	全長 91mm ビス間 70mm



コードNO	5004810
品番	DS-0481
適用	日野FD 80y~
純正NO	81270-1040 (24V)
配線	2本
寸法等	全長 94mm ビス間 71mm



コードNO	5004823
品番	DS-0482
適用	FD 87y~
純正NO	81270-1190 (24V)
配線	カブラ
寸法等	全長 94mm ビス間 71mm



コードNO	5004917
品番	DS-0491
適用	DAT320 63~77y
純正NO	-
配線	1本
寸法等	-



コードNO	5004920
品番	DS-0492
適用	UD 80y~
純正NO	26102-Z5000 (24V)
配線	2本
寸法等	全長 94mm ビス間 71mm



コードNO	5004933
品番	DS-0493
適用	UD 93y~
純正NO	26510-00Z00 (24V)
配線	カブラ
寸法等	全長 94mm ビス間 71mm

荷台用部品

荷台用補助部品

フエンダー・工具箱
タンク・タイヤパンガーバン・ウイング部材
アルミ・ポリ材料含む

バン・ウイング部品

荷役部品

ランプ・電装品

保安部品

補修部品

ランプ部品

導風板

素材

R4対応ナンバー灯セット ①【ナンバー枠無し仕様】

ECE認証LEDナンバーランプ LSL-1014AVのECE認証取得時に定められた、ナンバープレートとナンバーランプの位置関係を守った専用の取付ステーのセットです。協定規則第4号に準じた配光試験を受け、試験成績書を取得しています。新規登録の際、試験成績書を添付してください。番号灯として新規登録の場合は、必ず各種セットでご使用ください。

ステー材質 SUS304 BA材 t=1.5

※画像はイメージです

●縦1灯仕様 大型

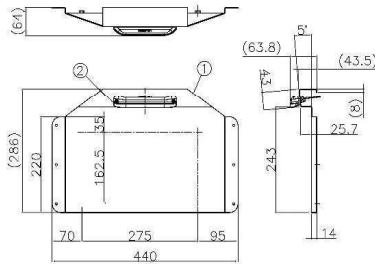
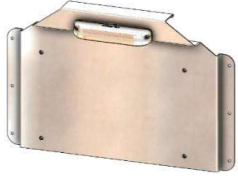

試験成績書No. 第 T96208 号

■ 大型 ナンバー枠無 セット

No	コードNo	商品名	必要数	重量kg
①	8200100	No灯 ステー 大型車 縦1灯用	1	1.58
②	9893344	LSL-1014 AV ECE認証 LEDナンバー灯	1	0.055

●縦1灯仕様 中型

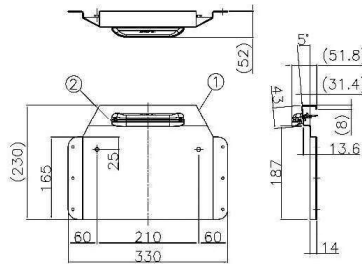
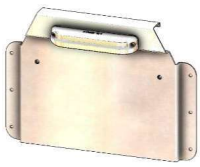

試験成績書No. 第 T96210 号

■ 中型 ナンバー枠無 セット

No	コードNo	商品名	必要数	重量kg
①	8200120	No灯 ステー 中型車 縦1灯用	1	0.9
②	9893344	LSL-1014 AV ECE認証 LEDナンバー灯	1	0.055

●横2灯仕様 大型

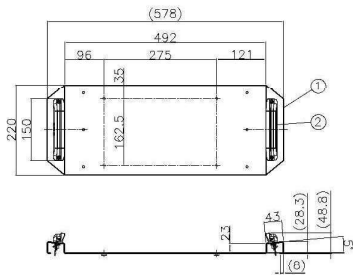
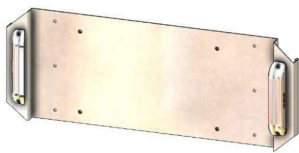

試験成績書No. 第 T96209 号

■ 大型 ナンバー枠無 セット

No	コードNo	商品名	必要数	重量kg
①	8200150	No灯 ステー 大型車 横2灯用	1	1.64
②	9893344	LSL-1014 AV ECE認証 LEDナンバー灯	2	0.055

●横2灯仕様 中型

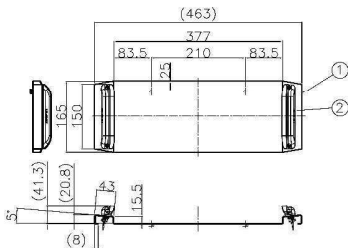
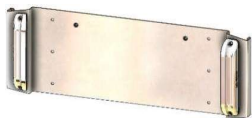

試験成績書No. 第 T96211 号

■ 中型 ナンバー枠無 セット

No	コードNo	商品名	必要数	重量kg
①	8200170	No灯 ステー 中型車 横2灯用	1	1.0
②	9893344	LSL-1014 AV ECE認証 LEDナンバー灯	2	0.055

●横2灯段付仕様 大型

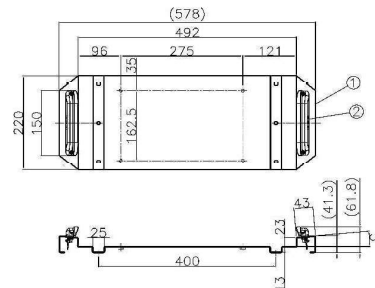
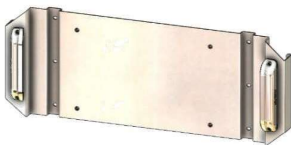

試験成績書No. 第 T06001 号

■ 大型 ナンバー枠無 セット

No	コードNo	商品名	必要数	重量kg
①	8200151	No灯 ステー 大型車 横2灯用 段付き	1	1.9
②	9893344	LSL-1014 AV ECE認証 LEDナンバー灯	2	0.055

●横2灯段付仕様 中型

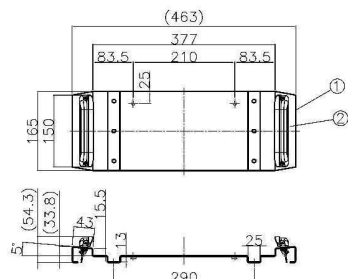
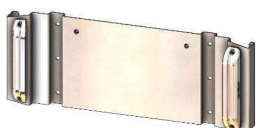

試験成績書No. 第 T06002 号

■ 中型 ナンバー枠無 セット

No	コードNo	商品名	必要数	重量kg
①	8200171	No灯 ステー 中型車 横2灯用 段付き	1	1.2
②	9893344	LSL-1014 AV ECE認証 LEDナンバー灯	2	0.055

ECE認証LEDナンバーランプ LSL-1014AVのECE認証取得時に定められた、ナンバープレートとナンバーランプの位置関係を守った専用の取付ステーのセットです。協定規則第4号に準じた配光試験を受け、試験成績書を取得しています。新規登録の際、試験成績書を添付してください。番号灯として新規登録の場合は、必ず各種セットでご使用ください。

※画像はイメージです

ステー材質	SUS304 BA材 t=1.5
No枠材質	SUS304 BA材 t=0.5

●縦1灯仕様 大型

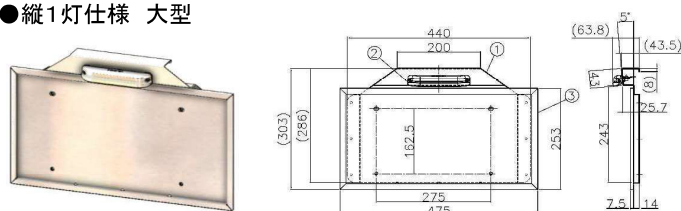

試験成績書No 第 T06007 号

■縦1灯仕様 大型 超薄型ナンバー枠付き セット

No	コードNo	商品名	必要数	重量kg
①	8200100	No灯 ステー 大型車 縦1灯用	1	1.58
②	9893344	LSL-1014 AV ECE認証 LEDナンバー灯	1	0.055
③	8200815	ステンス 超薄型 No枠 大型用 角タイプ	1	0.86

●縦1灯仕様 中型

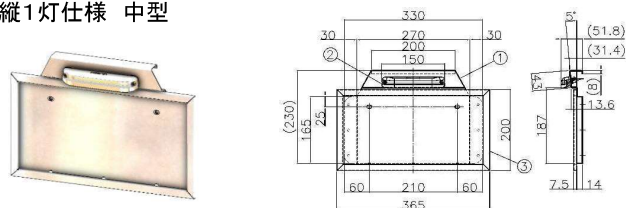

試験成績書No 第 T06008 号

■縦1灯仕様 中型 超薄型ナンバー枠付き セット

No	コードNo	商品名	必要数	重量kg
①	8200120	No灯 ステー 中型車 縦1灯用	1	0.9
②	9893344	LSL-1014 AV ECE認証 LEDナンバー灯	1	0.055
③	8200816	ステンス 超薄型 No枠 中型用 角タイプ	1	0.34

●横2灯仕様 大型

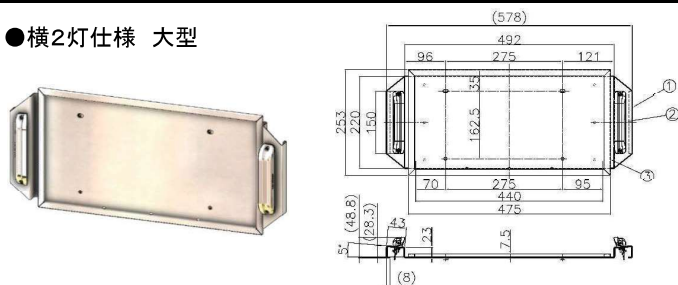

試験成績書No 第 T06005 号

■横2灯仕様 大型 超薄型ナンバー枠付き セット

No	コードNo	商品名	必要数	重量kg
①	8200150	No灯 ステー 大型車 横2灯用	1	1.64
②	9893344	LSL-1014 AV ECE認証 LEDナンバー灯	2	0.055
③	8200815	ステンス 超薄型 No枠 大型用 角タイプ	1	0.86

●横2灯仕様 中型

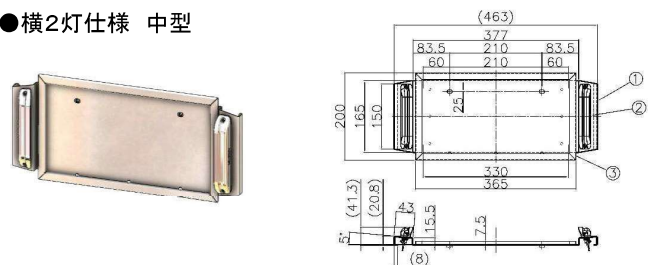

試験成績書No 第 T06006 号

■横2灯仕様 中型 超薄型ナンバー枠付き セット

No	コードNo	商品名	必要数	重量kg
①	8200170	No灯 ステー 中型車 横2灯用	1	1.0
②	9893344	LSL-1014 AV ECE認証 LEDナンバー灯	2	0.055
③	8200816	ステンス 超薄型 No枠 中型用 角タイプ	1	0.34

●横2灯段付仕様 大型

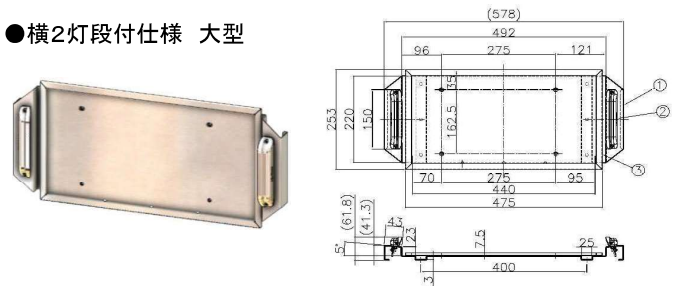

試験成績書No 第 T06003 号

■横2灯段付仕様 大型 超薄型ナンバー枠付き セット

No	コードNo	商品名	必要数	重量kg
①	8200151	No灯 ステー 大型車 横2灯用 段付き	1	1.90
②	9893344	LSL-1014 AV ECE認証 LEDナンバー灯	2	0.055
③	8200815	ステンス 超薄型 No枠 大型用 角タイプ	1	0.86

●横2灯段付仕様 中型

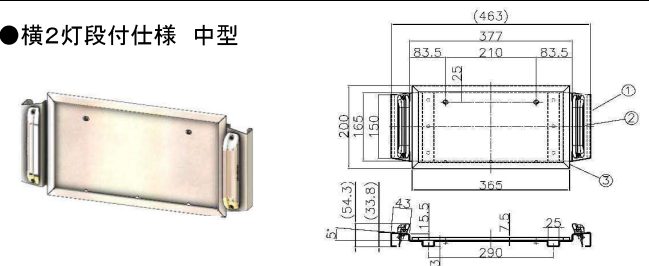

試験成績書No 第 T06004 号

■横2灯段付仕様 中型 超薄型ナンバー枠付き セット

No	コードNo	商品名	必要数	重量kg
①	8200171	No灯 ステー 中型車 横2灯用 段付き	1	1.20
②	9893344	LSL-1014 AV ECE認証 LEDナンバー灯	2	0.055
③	8200816	ステンス 超薄型 No枠 中型用 角タイプ	1	0.34

ECE認証LEDナンバーランプ LSL-1014AVのECE認証取得時に定められた、ナンバープレートとナンバーランプの位置関係を守った専用の取付ステーのセットです。協定規則第4号に準じた配光試験を受け、試験成績書を取得しています。新規登録の際、試験成績書を添付してください。番号灯として新規登録の場合は、必ず各種セットでご使用ください。

※画像はイメージです

ステー材質	SUS304 BA材 t=1.5
No枠材質	SUS304 BA材 t=0.5

●縦1灯仕様 大型

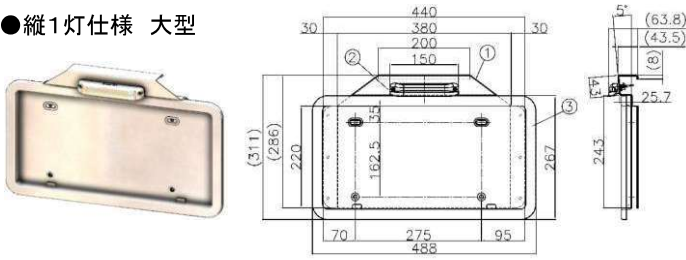

試験成績書No 第 T06013 号

■縦1灯仕様 大型 プレス型ナンバー枠付き セット

No	コードNo	商品名	必要数	重量kg
①	8200100	No灯 ステー 大型車 縦1灯用	1	1.58
②	9893344	LSL-1014 AV ECE認証 LEDナンバー灯	1	0.055
③	8200777	ステンレス NO プレート枠大型 (プレス型)	1	0.63

●縦1灯仕様 中型

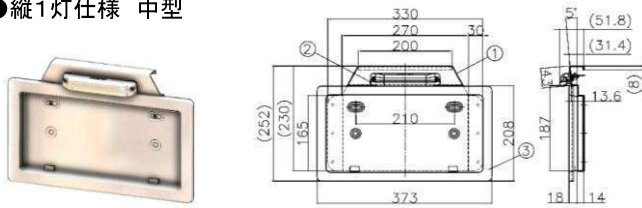

試験成績書No 第 T06016 号

■縦1灯仕様 中型 プレス型ナンバー枠付き セット

No	コードNo	商品名	必要数	重量kg
①	8200120	No灯 ステー 中型車 縦1灯用	1	0.9
②	9893344	LSL-1014 AV ECE認証 LEDナンバー灯	1	0.055
③	8200790	ステンレス NO プレート枠中型 (プレス型)	1	0.39

●横2灯仕様 大型

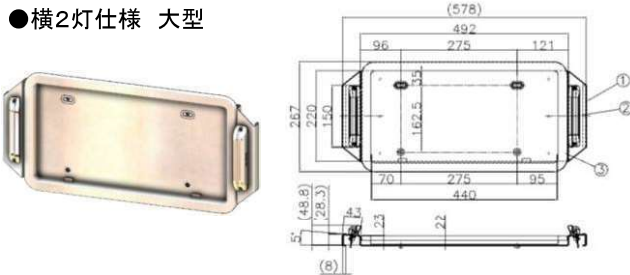

試験成績書No 第 T06012 号

■横2灯仕様 大型 プレス型ナンバー枠付き セット

No	コードNo	商品名	必要数	重量kg
①	8200150	No灯 ステー 大型車 横2灯用	1	1.64
②	9893344	LSL-1014 AV ECE認証 LEDナンバー灯	2	0.055
③	8200777	ステンレス NO プレート枠大型 (プレス型)	1	0.63

●横2灯仕様 中型

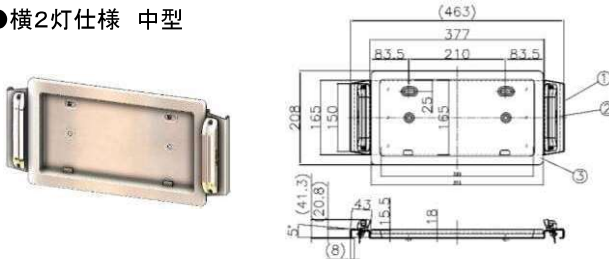

試験成績書No 第 T06015 号

■横2灯仕様 中型 プレス型ナンバー枠付き セット

No	コードNo	商品名	必要数	重量kg
①	8200170	No灯 ステー 中型車 横2灯用	1	1.00
②	9893344	LSL-1014 AV ECE認証 LEDナンバー灯	2	0.055
③	8200790	ステンレス NO プレート枠中型 (プレス型)	1	0.39

●横2灯段付仕様 大型

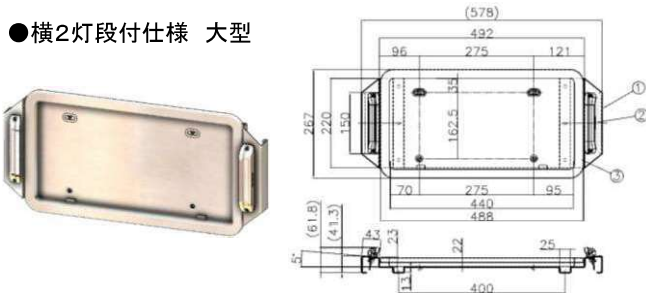

試験成績書No 第 T06014 号

■横2灯段付仕様 大型 プレス型ナンバー枠付き セット

No	コードNo	商品名	必要数	重量kg
①	8200151	No灯 ステー 大型車 横2灯用 段付き	1	1.90
②	9893344	LSL-1014 AV ECE認証 LEDナンバー灯	2	0.055
③	8200777	ステンレス NO プレート枠大型 (プレス型)	1	0.63

●横2灯段付仕様 中型

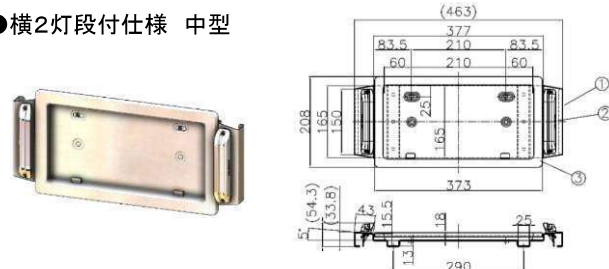

試験成績書No 第 T06017 号

■横2灯段付仕様 中型 プレス型ナンバー枠付き セット

No	コードNo	商品名	必要数	重量kg
①	8200171	No灯 ステー 中型車 横2灯用 段付き	1	1.20
②	9893344	LSL-1014 AV ECE認証 LEDナンバー灯	2	0.055
③	8200790	ステンレス NO プレート枠中型 (プレス型)	1	0.39

R4対応ナンバー灯セット ④ 【薄型プレス型ナンバー枠付き仕様】

ECE認証LEDナンバーランプ LSL-1014AVのECE認証取得時に定められた、ナンバープレートとナンバーランプの位置関係を守った専用の取付ステーのセットです。協定規則第4号に準じた配光試験を受け、試験成績書を取得しています。新規登録の際、試験成績書を添付してください。番号灯として新規登録の場合は、必ず各種セットでご使用ください。

※画像はイメージです

ステー材質	SUS304 BA材 t=1.5
No枠材質	SUS304 BA材 t=0.5

●縦1灯仕様 大型

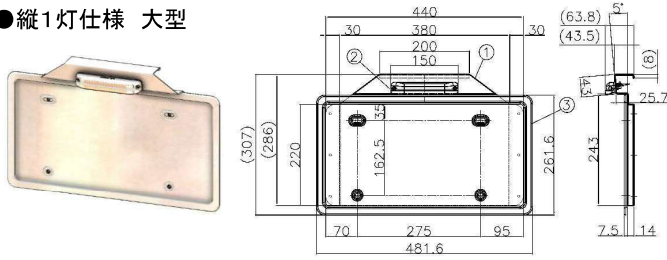

試験成績書No 第 JN20004 号

■縦1灯仕様 大型 薄型プレス型ナンバー枠付き セット

No	コードNo	商品名	必要数	重量kg
①	8200100	No灯 ステー 大型車 縦1灯用	1	1.58
②	9893344	LSL-1014 AV ECE認証 LEDナンバー灯	1	0.055
③	8200830	ステンレス Noプレート枠 大型 薄型 プレス型	1	0.53

●縦1灯仕様 中型

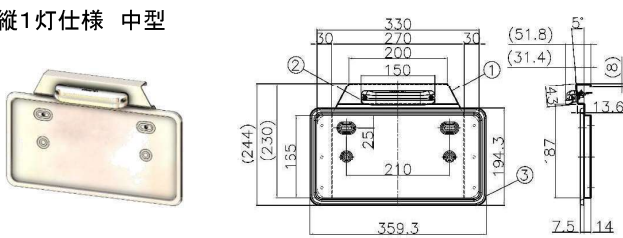

試験成績書No 第 JN20001 号

■縦1灯仕様 中型 薄型プレス型ナンバー枠付き セット

No	コードNo	商品名	必要数	重量kg
①	8200120	No灯 ステー 中型車 縦1灯用	1	0.90
②	9893344	LSL-1014 AV ECE認証 LEDナンバー灯	1	0.055
③	8200835	ステンレス Noプレート枠 中型 薄型 プレス型	1	0.29

●横2灯仕様 大型

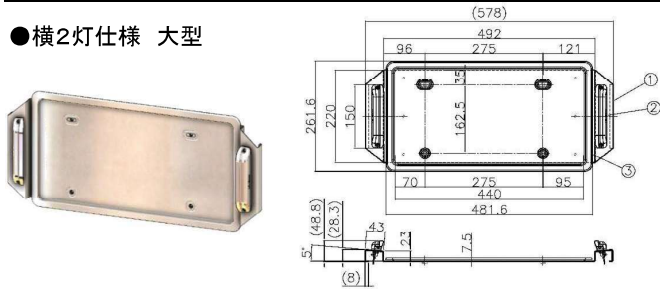

試験成績書No 第 JN20005 号

■横2灯仕様 大型 薄型プレス型ナンバー枠付き セット

No	コードNo	商品名	必要数	重量kg
①	8200150	No灯 ステー 大型車 横2灯用	1	1.64
②	9893344	LSL-1014 AV ECE認証 LEDナンバー灯	2	0.055
③	8200830	ステンレス Noプレート枠 大型 薄型 プレス型	1	0.53

●横2灯仕様 中型

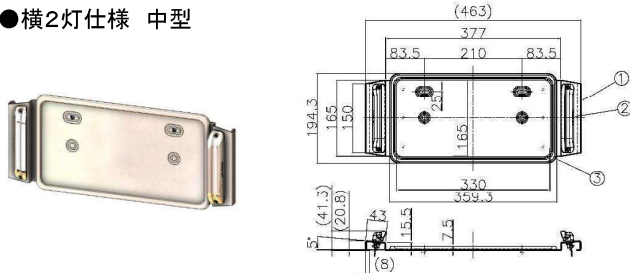

試験成績書No 第 JN20002 号

■横2灯仕様 中型 薄型プレス型ナンバー枠付き セット

No	コードNo	商品名	必要数	重量kg
①	8200170	No灯 ステー 中型車 横2灯用	1	1.00
②	9893344	LSL-1014 AV ECE認証 LEDナンバー灯	2	0.055
③	8200835	ステンレス Noプレート枠 中型 薄型 プレス型	1	0.29

●横2灯段付仕様 大型

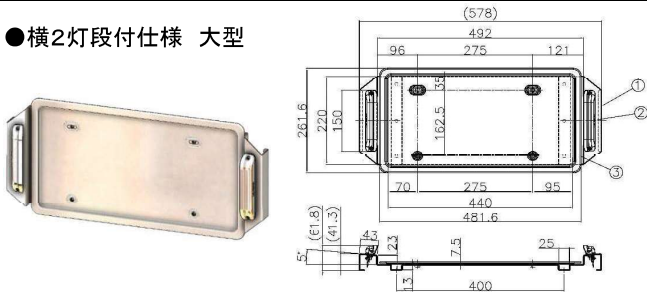

試験成績書No 第 JN20006 号

■横2灯段付仕様 大型 薄型プレス型ナンバー枠付き セット

No	コードNo	商品名	必要数	重量kg
①	8200151	No灯 ステー 大型車 横2灯用 段付き	1	1.90
②	9893344	LSL-1014 AV ECE認証 LEDナンバー灯	2	0.055
③	8200830	ステンレス Noプレート枠 大型 薄型 プレス型	1	0.53

●横2灯段付仕様 中型

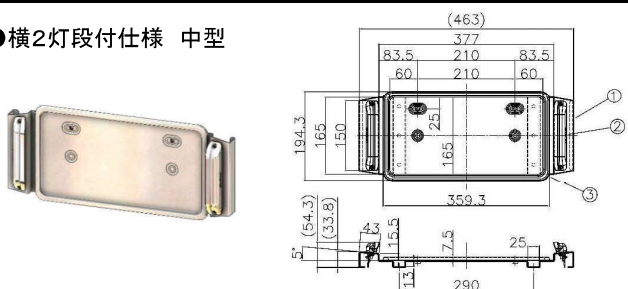

試験成績書No 第 JN20003 号

■横2灯段付仕様 中型 薄型プレス型ナンバー枠付き セット

No	コードNo	商品名	必要数	重量kg
①	8200171	No灯 ステー 中型車 横2灯用 段付き	1	1.20
②	9893344	LSL-1014 AV ECE認証 LEDナンバー灯	2	0.055
③	8200835	ステンレス Noプレート枠 中型 薄型 プレス型	1	0.29

ECE認証LEDナンバーランプ LSL-1014AVのECE認証取得時に定められた、ナンバープレートとナンバーランプの位置関係を守った専用の取付ステーのセットです。協定規則第4号に準じた配光試験を受け、試験成績書を取得しています。新規登録の際、試験成績書を添付してください。番号灯として新規登録の場合は、必ず各種セットでご使用ください。

※画像はイメージです ※ナンバー枠無しのセットです

●BOX型 大型

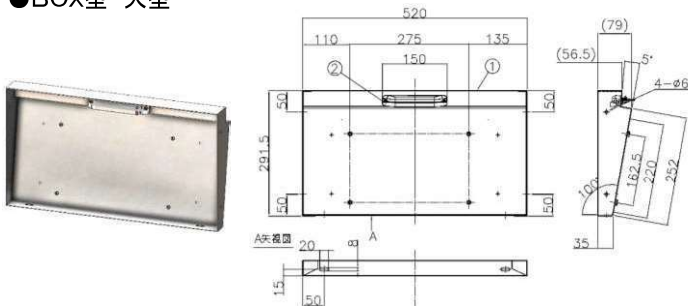

試験成績書No 第 T06140 号

■縦1灯仕様 大型 BOX型 セット

No	コードNo	商品名	必要数	重量kg
①	8200180	No灯 ステー 大型 BOX型 290 X 520	1	2.76
②	9893344	LSL-1014 AV ECE認証 LEDナンバー灯	1	0.055

ステー材質 SUS304 BA材 t=1.5

●BOX型 中型

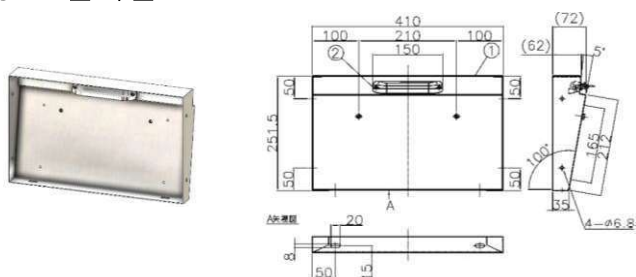

試験成績書No 第 T06141 号

■縦1灯仕様 中型 BOX型 セット

No	コードNo	商品名	必要数	重量kg
①	8200185	No灯 ステー 中型 BOX型 250 X 410	1	1.92
②	9893344	LSL-1014 AV ECE認証 LEDナンバー灯	1	0.055

ステー材質 SUS304 BA材 t=1.5

●HM-3型

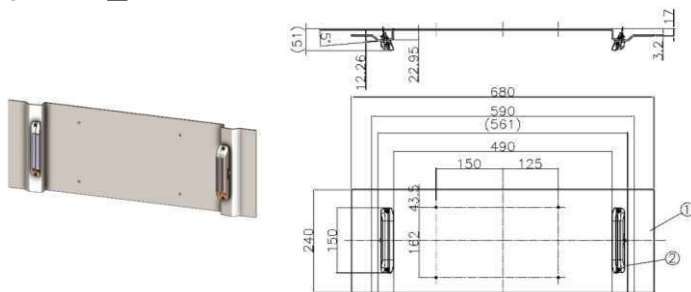

試験成績書No 第 T96245 号

■横2灯仕様 大型 HM-3型 セット

No	コードNo	商品名	必要数	重量kg
①	8200190	No灯 ステー 大型 HM-3型	1	4.43
②	9893344	LSL-1014 AV ECE認証 LEDナンバー灯	2	0.055

ステー材質 ZAM t=3.2

●HM-4型

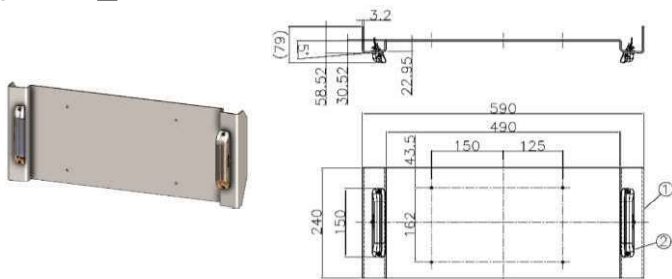

試験成績書No 第 T96246 号

■横2灯仕様 大型 HM-4型 セット

No	コードNo	商品名	必要数	重量kg
①	8200192	No灯 ステー 大型 HM-4型	1	4.55
②	9893344	LSL-1014 AV ECE認証 LEDナンバー灯	2	0.055

ステー材質 ZAM t=3.2

【樹脂製ナンバー枠+専用取付台+ナンバー灯 LSL-1014AV】のセットで、番号灯として新規登録が可能です。
協定規則第4号に準じた配光測定を受け、試験成績書を取得しています。新規登録の際、試験成績書を添付してください。
番号灯として新規登録の場合は、必ず各種セットでご使用ください。樹脂製ナンバー枠はフロント用・社名板としても使用可能です。

※画像はイメージです

材質 ABS/樹脂クロームメッキ

●縦1灯仕様 大型

試験成績書No 第 T16044 号

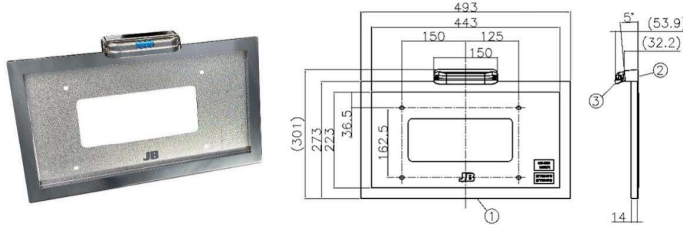

■樹脂製ナンバー枠+専用取付台 縦1灯仕様 大型用 セット

No	コードNo	商品名	必要数	重量 g
①	9893371	LSN-N001 樹脂製NO枠 角型 大型用	1	380
②	9893381	LSN-D001 大型縦1灯用取付台 1台入	1	57
③	9893344	LSL-1014 AV ECE認証 LEDナンバー灯	1	55

1セット重量：492g

※取付用ボルト等を含む

●縦1灯仕様 中型

試験成績書No 第 T16046 号

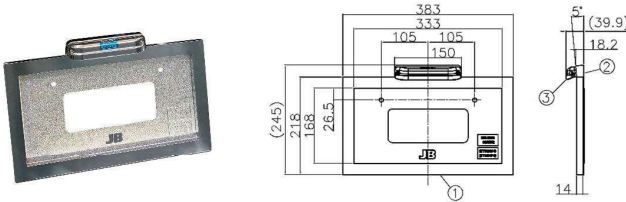

■樹脂製ナンバー枠+専用取付台 縦1灯仕様 中型用 セット

No	コードNo	商品名	必要数	重量 g
①	9893372	LSN-N002 樹脂製NO枠 角型 中型用	1	250
②	9893383	LSN-D003 中型縦1灯用取付台 1台入	1	48
③	9893344	LSL-1014 AV ECE認証 LEDナンバー灯	1	55

1セット重量：353g

※取付用ボルト等を含む

●横2灯仕様 大型

試験成績書No 第 T16045 号

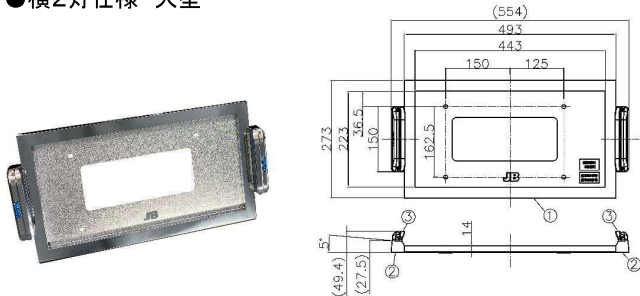

■樹脂製ナンバー枠+専用取付台 横2灯仕様 大型用 セット

No	コードNo	商品名	必要数	重量 g
①	9893371	LSN-N001 樹脂製NO枠 角型 大型用	1	380
②	9893382	LSN-D002 大型横2灯用取付台 1台入	1	112
③	9893344	LSL-1014 AV ECE認証 LEDナンバー灯	2	55

1セット重量：602g

※取付用ボルト等を含む

●横2灯仕様 中型

試験成績書No 第 T16047 号

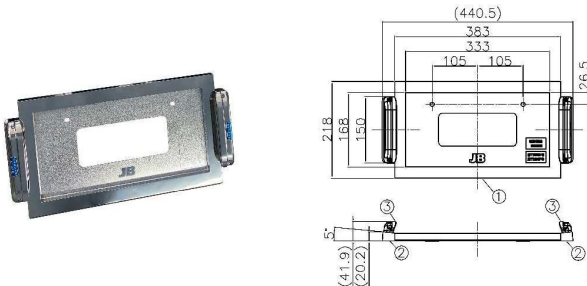

■樹脂製ナンバー枠+専用取付台 横2灯仕様 中型用 セット

No	コードNo	商品名	必要数	重量 g
①	9893372	LSN-N002 樹脂製NO枠 角型 中型用	1	250
②	9893384	LSN-D004 中型横2灯用取付台 1台入	1	100
③	9893344	LSL-1014 AV ECE認証 LEDナンバー灯	2	55

1セット重量：460g

※取付用ボルト等を含む

●使用例

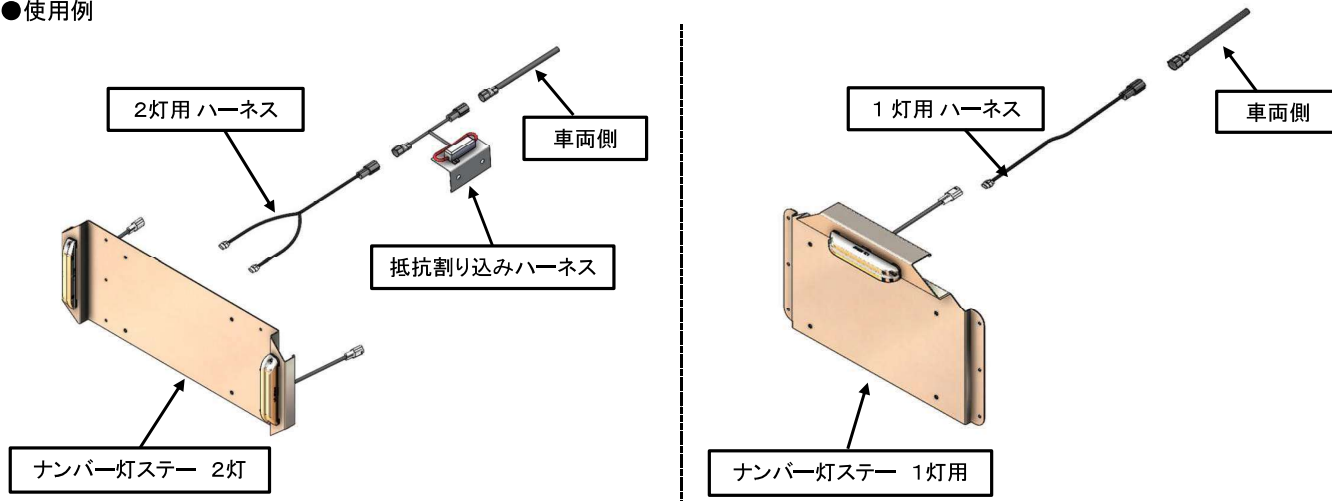

●防水コネクタ付き LSL-1014AV ナンバー灯用 車種別ハーネス & 抵抗割り込みハーネス

	9893350	9893352	9893354	9893357
1 灯用ハーネス				
2 灯用ハーネス	9893351	<ul style="list-style-type: none"> 9893353 9893356(延長型) 	9893355	9893358
適合車種	<ul style="list-style-type: none"> いすゞ大型 いすゞ中型 UD中型 	<ul style="list-style-type: none"> 日野大型 日野中型 日野小型 三菱小型 UD小型 	<ul style="list-style-type: none"> 三菱大型 三菱中型 	<ul style="list-style-type: none"> UD大型(21型) いすゞトラクターヘッド (2023年以降のUD/OEM製造車)

	Tyco マルクラッド 抵抗器 50W-27Ω L型アルミBKT付 防水コネクタ仕様	Tyco マルクラッド 抵抗器 25W-22Ω L型アルミBKT付 防水コネクタ仕様
抵抗割り込みハーネス	9280113	9280114
適合車種	<ul style="list-style-type: none"> 日野大型 日野中型 	<ul style="list-style-type: none"> 三菱小型
必要な仕様	日野大型車・中型車の、テールランプとナンバーランプが共にLED仕様の場合	三菱小型12V車のナンバーランプをLED仕様に変更の場合

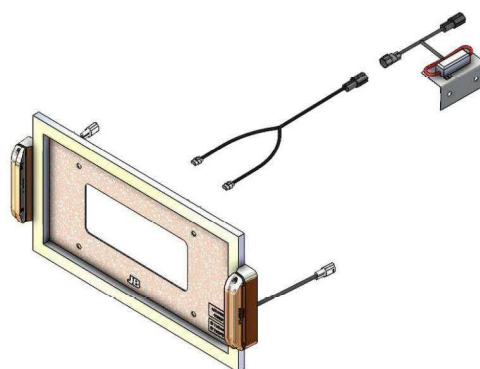

※樹脂製ナンバー枠+専用取付台にも同様に、防水コネクタ付きナンバー灯、専用車種別ハーネス、抵抗割り込みハーネスを使用することができます。

※適合車種については、弊社独自の調査結果に基づいた参考資料であり、取付車両への適合を保証するものではありません。車両への取付後は動作確認を行い、保安基準などに抵触しないことをご確認の上、ご使用ください。

車検対応型 NO灯ステー ① (A型、B型、C大型)

※「車検対応型NO灯ステー」は、(財)日本車両検査協会にて配光と入射角度の試験を受けて「番号灯の技術基準に準ずる」という

「試験成績書」を取得している製品です。必ず試験を受けた組合せで使用してください。

※車検時には該当する商品の「試験成績書」を添付してください。(「試験成績書」は弊社URLからダウンロードできます)

※車両に取り付ける際は、車両保安基準に沿って取り付けてください。

URL <http://www.nihonbody.com>

車検対応型NO灯ステー 材質 ステンレス SUS304 BA材



A 型

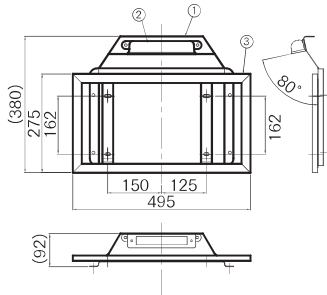

試験成績書NO 第 T66231 号

■大型 24V

NO	コードNO	商品名	重量kg
①	8200001	車検対応型NO灯ステー A型 大型	1.734
②	8200015	NO灯 電球式(24V 10W E規格電球付)	0.214
③	8212010	ステンレス NOプレート枠 大型 角パイプ	1.046

※必ず上記3点セットで使用ください。

旧基準対応品の為、UN-R4の基準が適用される車両への番号灯としての使用はできません。

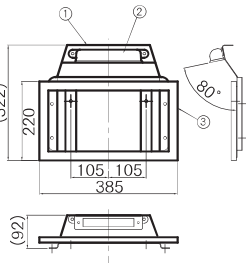

試験成績書NO 第 T66232 号

■中型 24V

NO	コードNO	商品名	重量kg
①	8200002	車検対応型NO灯ステー A型 中型	1.216
②	8200015	NO灯 電球式(24V 10W E規格電球付)	0.214
③	8212023	ステンレス NOプレート枠 中型 角パイプ	0.812

※必ず上記3点セットで使用ください。



B 型

旧基準対応品の為、UN-R4の基準が適用される車両に番号灯としての使用はできません。

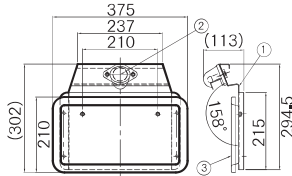

試験成績書NO 第 T06298 号

■中型 12V

NO	コードNO	商品名	重量kg
①	8200005	車検対応型NO灯ステー B型 中型	1.336
②	8200036	日野純正型NO灯 (12V 10W 電球付)	0.104
③	8200790	ステンレス NOプレート枠 中型 プレス型	0.388

※必ず上記3点セットで使用ください。



C 型

※大型

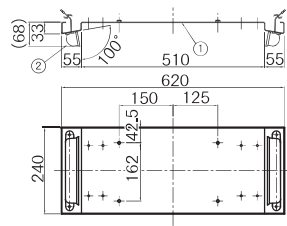

試験成績書NO 第 T66165 号

■大型 24V

NO	コードNO	商品名	重量kg
①	8200007	車検対応型NO灯ステー C型 大型	2.05
②	8200015	NO灯 電球式(24V 10W E規格電球付)	0.214

※必ず上記2点セットで使用ください。(NO灯2個使用)

旧基準対応品の為、UN-R4の基準が適用される車両への番号灯としての使用はできません。

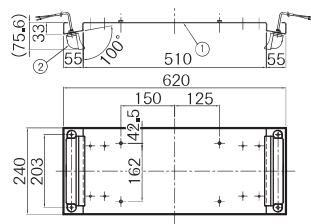

試験成績書NO 第 T36157 号

■大型 24V (LED NO灯仕様)

NO	コードNO	商品名	重量kg
①	8200007	車検対応型NO灯ステー C型 大型	2.05
②	9893320	LED NO灯 LSL-1009AV	0.132

※必ず上記2点セットで使用ください。(NO灯2個使用)

車検対応型 NO灯ステー ② (C中型、D型)

※「車検対応型NO灯ステー」は、(財)日本車両検査協会にて配光と入射角度の試験を受けて「番号灯の技術基準に準ずる」という

「試験成績書」を取得している製品です。必ず試験を受けた組合せで使用してください。

※車検時には該当する商品の「試験成績書」を添付してください。(「試験成績書」は弊社URLからダウンロードできます)

※車両に取り付ける際は、車両保安基準に沿って取り付けてください。

URL <http://www.nihonbody.com>

車検対応型NO灯ステー 材質 ステンレス SUS304 BA材

C 型

※中型

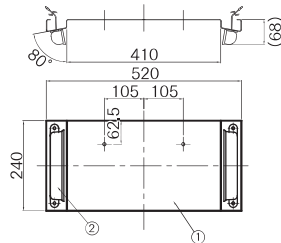

試験成績書NO 第 T66247 号

■中型 24V

NO	コードNO	商品名	重量kg
①	8200008	車検対応型NO灯ステー C型 中型	1.774
②	8200015	NO灯 電球式(24V 10W E規格電球付)	0.214

※必ず上記2点セットで使用ください。(NO灯2個使用)

旧基準対応品の為、
UN-R4の基準が
適用される車両への
番号灯としての使用
はできません。

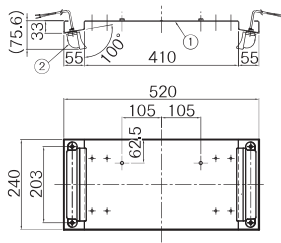

試験成績書NO 第 T36158 号

■中型 24V (LED NO灯仕様)

NO	コードNO	商品名	重量kg
①	8200008	車検対応型NO灯ステー C型 中型	1.774
②	9893320	LED NO灯 LSL-1009AV	0.132

※必ず上記2点セットで使用ください。(NO灯2個使用)

D 型

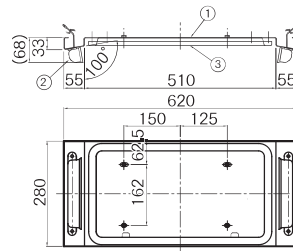

試験成績書NO 第 T66166 号

■大型 24V

NO	コードNO	商品名	重量kg
①	8200010	車検対応型NO灯ステー D型 大型	2.396
②	8200015	NO灯 電球式(24V 10W E規格電球付)	0.214
③	8200777	ステンレスNOプレート枠 大型 プレス型	0.626

※必ず上記3点セットで使用ください。(NO灯2個使用)

旧基準対応品の為、
UN-R4の基準が
適用される車両への
番号灯としての使用
はできません。

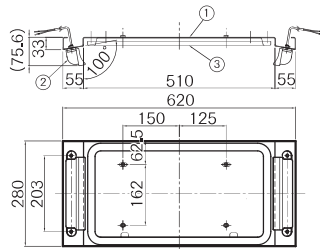

試験成績書NO 第 T36159 号

■大型 24V (LED NO灯仕様)

NO	コードNO	商品名	重量kg
①	8200010	車検対応型NO灯ステー D型 大型	2.396
②	9893320	LED NO灯 LSL-1009AV	0.132
③	8200777	ステンレスNOプレート枠 大型 プレス型	0.626

※必ず上記3点セットで使用ください。(NO灯2個使用)

試験成績書NO 第 T66248 号

■中型 24V

NO	コードNO	商品名	重量kg
①	8200011	車検対応型NO灯ステー D型 中型	1.762
②	8200015	NO灯 電球式(24V 10W E規格電球付)	0.214
③	8200790	ステンレスNOプレート枠 中型 プレス型	0.388

※必ず上記3点セットで使用ください。(NO灯2個使用)

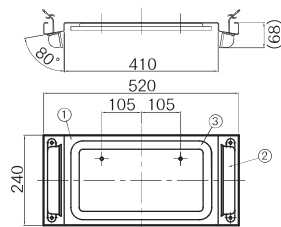

試験成績書NO 第 T36160 号

■中型 24V (LED NO灯仕様)

NO	コードNO	商品名	重量kg
①	8200011	車検対応型NO灯ステー D型 中型	1.762
②	9893320	LED NO灯 LSL-1009AV	0.132
③	8200790	ステンレスNOプレート枠 中型 プレス型	0.388

※必ず上記3点セットで使用ください。(NO灯2個使用)

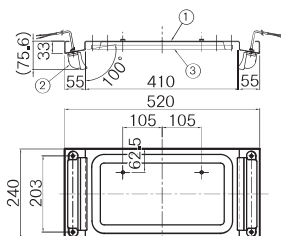

車検対応型 NO灯ステー ③ (E型、F型、G型)

※「車検対応型NO灯ステー」は、(財)日本車両検査協会で配光と入射角度の試験を受けて「番号灯の技術基準に準ずる」という

「試験成績書」を取得している製品です。必ず試験を受けた組合せて使用してください。

※車検時には該当する商品の「試験成績書」を添付してください。(「試験成績書」は弊社URLからダウンロードできます)

※車両に取り付ける際は、車両保安基準に沿って取り付けてください。

URL <http://www.nihonbody.com>

車検対応型NO灯ステー 材質 ステンレス SUS304 BA材

E 型

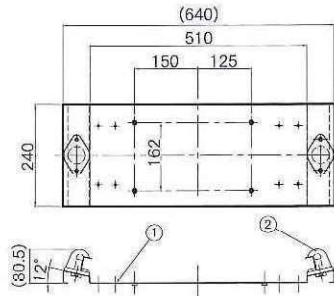

試験成績書NO 第 T86166 号

旧基準対応品の為、UN-R4の基準が適用される車両に番号灯としての使用はできません。

■大型 24V

NO	コードNO	商品名	重量kg
①	8200022	車検対応型NO灯ステー E型 大型	2.028
②	8200030	日野純正型 NO灯 (24V 10W 電球付)	0.103

※必ず上記2点セットで使用ください。(NO灯2個使用)

F 型



写真(逆)です。

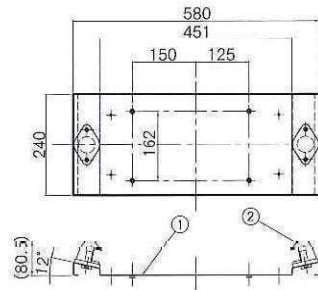

試験成績書NO 第 T86167 号

旧基準対応品の為、UN-R4の基準が適用される車両に番号灯としての使用はできません。

■大型 24V

NO	コードNO	商品名	重量kg
①	8200024	車検対応型NO灯ステー F型 大型	1.876
②	8200030	日野純正型 NO灯 (24V 10W 電球付)	0.103

※必ず上記2点セットで使用ください。(NO灯2個使用)

G 型



旧基準対応品の為、UN-R4の基準が適用される車両への番号灯としての使用はできません。

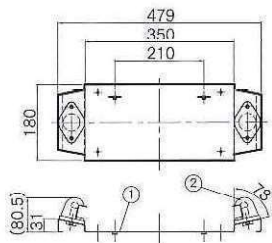

試験成績書NO 第 T96251 号

■中型 24V

NO	コードNO	商品名	重量kg
①	8200017	車検対応型NO灯ステー G型 中型	1.078
②	8200030	日野純正型 NO灯 (24V 10W 電球付)	0.103

※必ず上記2点セットで使用ください。(NO灯2個使用)

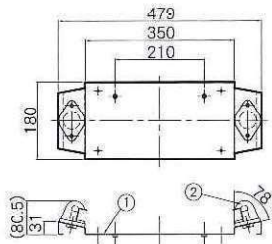

試験成績書NO 第 T96252 号

■中型 12V (12V 10W)

NO	コードNO	商品名	重量kg
①	8200017	車検対応型NO灯ステー G型 中型	1.078
②	8200036	日野純正型 NO灯 (12V 10W 電球付)	0.104

※必ず上記2点セットで使用ください。(NO灯2個使用)

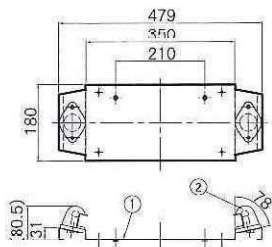

試験成績書NO 第 T06299 号

■中型 12V (12V 5W)

NO	コードNO	商品名	重量kg
①	8200017	車検対応型NO灯ステー G型 中型	1.078
②	8200037	日野純正型 NO灯 (12V 5W 電球付)	0.106

※必ず上記2点セットで使用ください。(NO灯2個使用)

車検対応型 NO灯ステー ④ (H型、HM-1型)

※「車検対応型NO灯ステー」は、(財)日本車両検査協会にて配光と入射角度の試験を受けて「番号灯の技術基準に準ずる」という

「試験成績書」を取得している製品です。必ず試験を受けた組合せで使用してください。

※車検時には該当する商品の「試験成績書」を添付してください。(「試験成績書」は弊社URLからダウンロードできます)

※車両に取り付ける際は、車両保安基準に沿って取り付けてください。

URL <http://www.nihonbody.com>

H 型

車検対応型NO灯ステー 材質 ステンレス SUS304 BA材

試験成績書NO 第 T96253 号

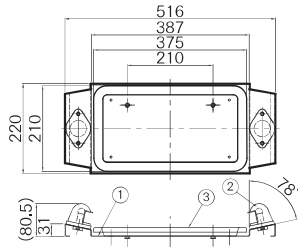

旧基準対応品の為、
UN-R4の基準が
適用される車両への
番号灯としての使用
はできません。

■中型 24V

NO	コードNO	商品名	重量kg
①	8200026	車検対応型NO灯ステー H型 中型	1.442
②	8200030	日野純正型 NO灯 (24V 10W 電球付)	0.103
③	8200790	ステンレス NOプレート枠 中型 プレス型	0.388

※必ず上記3点セットで使用ください。(NO灯2個使用)

試験成績書NO 第 T96254 号

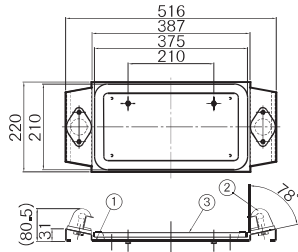

■中型 12V (12V 10W)

NO	コードNO	商品名	重量kg
①	8200026	車検対応型NO灯ステー H型 中型	1.442
②	8200036	日野純正型 NO灯 (12V 10W 電球付)	0.104
③	8200790	ステンレス NOプレート枠 中型 プレス型	0.388

※必ず上記3点セットで使用ください。(NO灯2個使用)

試験成績書NO 第 T06300 号

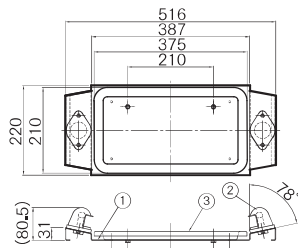

■中型 12V (12V 5W)

NO	コードNO	商品名	重量kg
①	8200026	車検対応型NO灯ステー H型 中型	1.442
②	8200037	日野純正型 NO灯 (12V 5W 電球付)	0.106
③	8200790	ステンレス NOプレート枠 中型 プレス型	0.388

※必ず上記3点セットで使用ください。(NO灯2個使用)

HM-1 型

車検対応型NO灯ステー 材質 ZAM鋼板

試験成績書NO 第 T86168 号

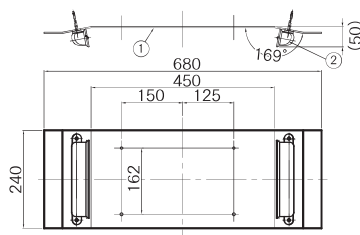

旧基準対応品の為、
UN-R4の基準が
適用される車両への
番号灯としての使用
はできません。

■大型 24V

NO	コードNO	商品名	重量kg
①	8200028	車検対応型NO灯ステー HM-1型 大型	3.97
②	8200031	いすゞ純正型 NO灯 (24V 5W 電球2個付)	0.20

※必ず上記2点セットで使用ください。(NO灯2個使用)

試験成績書NO 第 T36161 号

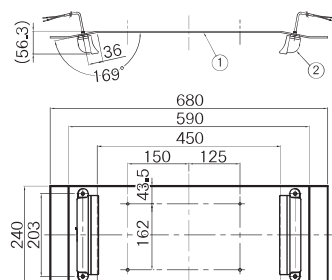

■大型 24V(LED NO灯仕様)

NO	コードNO	商品名	重量kg
①	8200028	車検対応型NO灯ステー HM-1型 大型	3.97
②	9893320	LED NO灯 LSL-1009AV	0.132

※必ず上記2点セットで使用ください。(NO灯2個使用)

車検対応型 NO灯ステー ⑤ (HM-2型、BOX型、A型ダンプ用型)

※「車検対応型NO灯ステー」は、(財)日本車両検査協会にて配光と入射角度の試験を受けて「番号灯の技術基準に準ずる」という

「試験成績書」を取得している製品です。必ず試験を受けた組合せで使用してください。

※車検時には該当する商品の「試験成績書」を添付してください。(「試験成績書」は弊社URLからダウンロードできます)

※車両に取り付ける際は、車両保安基準に沿って取り付けてください。

URL <http://www.nihonbody.com>

HM-2 型

車検対応型NO灯ステー 材質 ZAM鋅板

試験成績書NO 第 T86169 号

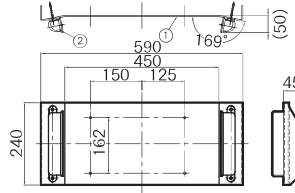

■大型 24V

NO	コードNO	商品名	重量kg
①	8200029	車検対応型NO灯ステー HM-2型 大型	3.93
②	8200031	いすゞ純正型 NO灯 (24V 5W 電球2個付)	0.20

※必ず上記2点セットで使用ください。(NO灯2個使用)

旧基準対応品の為、UN-R4の基準が適用される車両への番号灯としての使用はできません。

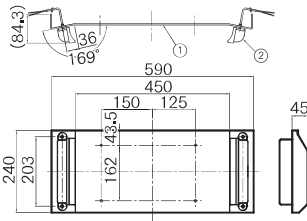

■大型 24V(LED NO灯仕様)

NO	コードNO	商品名	重量kg
①	8200029	車検対応型NO灯ステー HM-2型 大型	3.93
②	9893320	LED NO灯 LSL-1009AV	0.132

※必ず上記2点セットで使用ください。(NO灯2個使用)

試験成績書NO 第 T36162 号

BOX 型

車検対応型NO灯ステー 材質 ステンレス SUS304 BA材

試験成績書NO 第 T86173 号

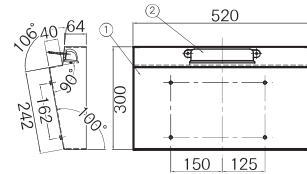

■大型 24V

NO	コードNO	商品名	重量kg
①	8200020	車検対応型NO灯ステー BOX型 大型	3.384
②	8200015	NO灯 電球式(24V 10W E規格電球付)	0.214

※必ず上記2点セットで使用ください。(NO灯2個使用)

旧基準対応品の為、UN-R4の基準が適用される車両への番号灯としての使用はできません。

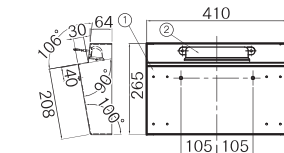

■中型 24V

NO	コードNO	商品名	重量kg
①	8200021	車検対応型NO灯ステー BOX型 中型	2.478
②	8200015	NO灯 電球式(24V 10W E規格電球付)	0.214

※必ず上記2点セットで使用ください。(NO灯2個使用)

試験成績書NO 第 T86316 号

A型 ダンプ用

旧基準対応品の為、UN-R4の基準が適用される車両に番号灯としての使用はできません。

車検対応型NO灯ステー 材質 ステンレス SUS304 2B材

試験成績書NO 第 T96051 号

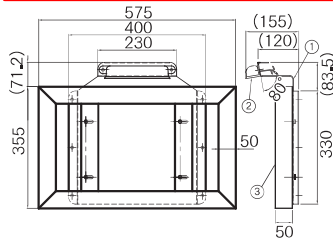

■A型ダンプ用(50角 平タイプ) 大型 24V

NO	コードNO	商品名	重量kg
①	8200003	車検対応型NO灯ステー A型 ダンプ用	2.96
②	8200015	NO灯 電球式(24V 10W E規格電球付)	0.214
③	6936893	ステンレス製NOプレート枠 50×50角 平タイプ	4.3

※必ず上記3点セットで使用ください。

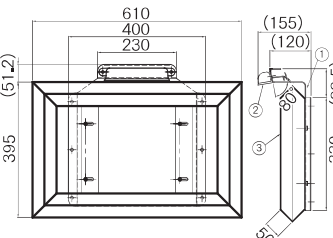

■A型ダンプ用(50角 起しタイプ) 大型 24V

NO	コードNO	商品名	重量kg
①	8200003	車検対応型NO灯ステー A型 ダンプ用	2.96
②	8200015	NO灯 電球式(24V 10W E規格電球付)	0.214
③	6936903	ステンレス製NOプレート枠 50×50角 起しタイプ	4.3

※必ず上記3点セットで使用ください。

試験成績書NO 第 T96052 号

車検対応型 NO灯ステー用バイザー

※車両保安基準の中に「番号灯の発光面が車両の後方から直接確認できない事」という規定があります。

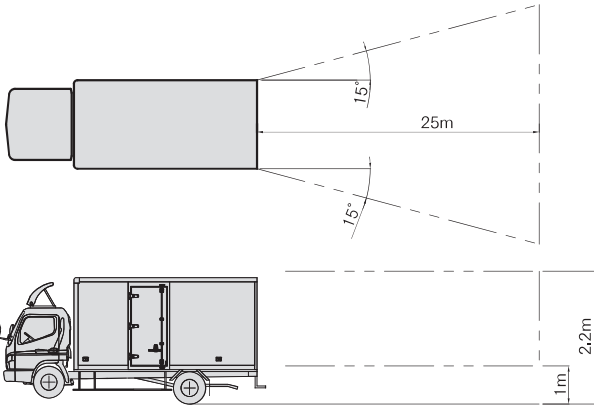

●車両の後方25mの位置にある横断面上で

幅方向は、車両最外側最後端を通り、後方外側に15°
高さ方向は、地上1m以上、2.2m以下

の範囲で番号灯の発光面が見えてはならない。

●本製品はNO灯の発光面を覆うバイザーです。
(車検対応型NO灯ステー C型、D型 対応品)

注)車両に取り付けの際は、車両保安基準に沿って取り付けてください。

注)LED NO灯 (LSL-1009AV)はランプ自体がひさしを伸ばした形状になっており
C型、D型 NO灯ステーに取り付けた場合に、車両後方から白色発光面が
見えない形状となっていますので、バイザーを取り付ける必要はありません。

■取付位置関係

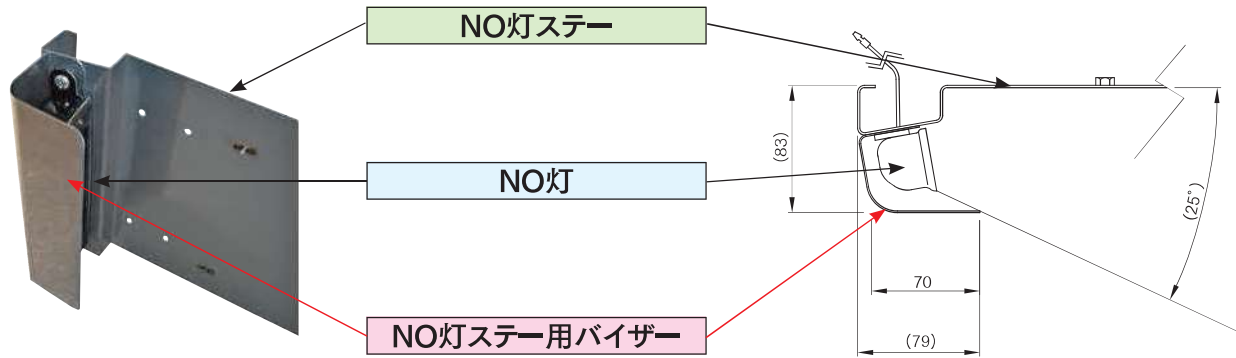

■240巾用

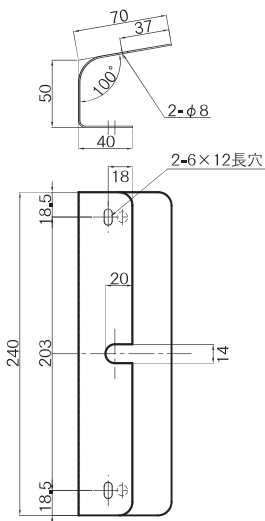

コードNO	8200013
商品名	NO灯用バイザー 240巾
適合 NO灯ステー	C型中型用 C型大型用 D型中型用
材質	SUS304 1.0t
表面処理	片面#400研磨
製品重量kg	0.272

■280巾用

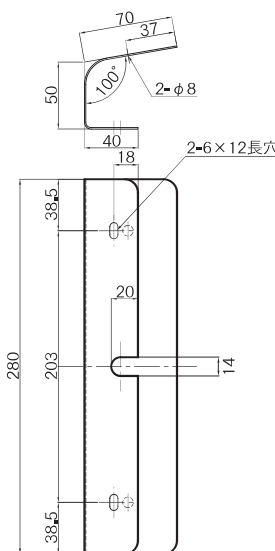

コードNO	8200014
商品名	NO灯用バイザー 280巾
適合 NO灯ステー	D型大型用
材質	SUS304 1.0t
表面処理	片面#400研磨
製品重量kg	0.318

旧基準対応品の為、UN-R4の基準が適用される車両に
番号灯としての使用はできません。